

Backset / Retrait / Distancia de entrada

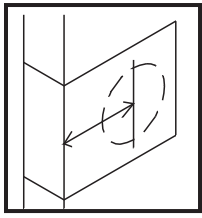

Backset is the distance from the door edge to the center of the hole on the door face. Master Lock door locks are supplied with an adjustable latch which can fit 2-3/8" (60mm) or 2-3/4" (70mm) backset.

Le retrait représente la distance entre le rebord de la porte et le centre du trou sur la face de la porte. Les serrures Master Lock comportent un verrou réglable qui peut s'adapter à un retrait de 60 mm (2-3/8 po) ou 70 mm (2-3/4 po).

La distancia de entrada es la distancia desde el borde de la puerta hasta el centro del agujero en la cara de la puerta. Las cerraduras Master Lock tienen un cierre ajustable que puede encajar en distancias de entrada de 60 mm (2-3/8 pulgadas) o de 70 mm (2-3/4 pulgadas).

Follow steps below to change backset. Suivre les étapes ci-dessous pour modifier le retrait. Siga los pasos a continuación para cambiar la distancia de entrada.

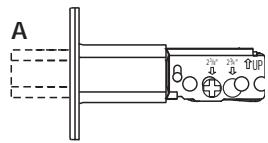

a. Rotate latch crank to retract the latchbolt to the unlock position.

a. Tourner la manivelle du verrou pour remettre le pêne demi-tour à la position de déverrouillage.

a. Gire la manivela del cierre para retraer el resbalón a la posición desbloqueada.

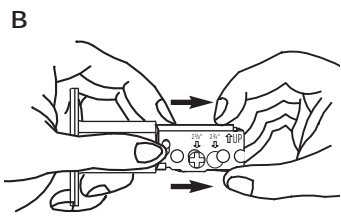

b. Push the change lever up against the top. Hold torque plate and torque spring then pull the extension plate all the way out. Be sure the 2-3/4" (70mm) screw hole is properly aligned and "change lever" jumps down to original position.

b. Pousser le levier de modification vers le haut, contre la partie supérieure. Tenir en place la plaque de couple et le ressort de rappel puis retirer la plaque d'extension. S'assurer que le trou de vis de 70 mm (2 3/4 po) est bien aligné et que le levier de modification revient à sa position d'origine.

b. Empuje la palanca de cambio contra la parte de arriba. Sostenga la placa de torsión y el resorte de torsión, luego extraiga la placa de extensión totalmente hacia afuera. Revise que el agujero del tornillo de 70 mm (2-3/4 pulgadas) quede bien alineado y que la "palanca de cambio" salte hacia abajo a la posición original.

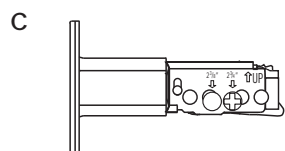

c. Your latch is now set for 2-3/4" (70mm) backset.

c. Le verrou est maintenant adapté à un retrait de 70 mm (2 3/4 po).

c. El cierre queda ahora fijado para la distancia de entrada de 70 mm (2-3/4 pulgadas).

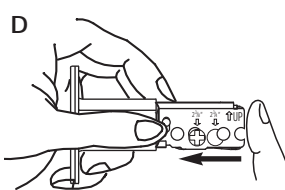

d. Latch may be adjusted back to 2-3/8" (60mm) backset by retracting the latchbolt, pushing up the "change lever" and moving the extension plate back to its original position.

(NOTE: Be sure the 2-3/8" (60mm) screw hole is properly aligned and "change lever" jumps down to original position after alignment.)

d. Pour réadapter le verrou à un retrait de 60 mm (2 3/8 po), tirer sur le pêne à demi-tour, pousser le levier de modification vers le haut puis remettre la plaque d'extension à sa position d'origine.

(REMARQUE : S'assurer que le trou de vis de 60 mm (2 3/8 po) est bien aligné et que le levier de modification revient à sa position d'origine après l'alignement.)

d. El cierre puede ajustarse de vuelta a 60 mm (2-3/8") de distancia de entrada al retraer el resbalón, empujar la "palanca de cambio" hacia arriba y mover la placa de extensión de nuevo a su posición original.

(NOTA: Revise que el agujero del tornillo de 60 mm (2-3/8 pulgadas) quede bien alineado y que la "palanca de cambio" salte hacia abajo a la posición original después de la alineación.)

Attach the faceplate that matches the mortise in the edge of your door

Fixer la plaque frontale correspondant à la mortaise du rebord de votre porte

Coloque la placa frontal que coincida con la cavidad en el canto de la puerta

To change faceplates:

Pour changer les plaques frontales :

Para cambiar placas frontales:

1. Use a flat screwdriver to separate the faceplate.

2. Snap selected faceplate onto backplate.

1. Utiliser un tournevis à bout plat pour dégager la plaque frontale.

2. Emboîter la plaque frontale sélectionnée sur la plaque de fond.

1. Use un destornillador de paleta para separar la placa frontal.

2. Inserte la placa frontal seleccionada en la placa posterior.

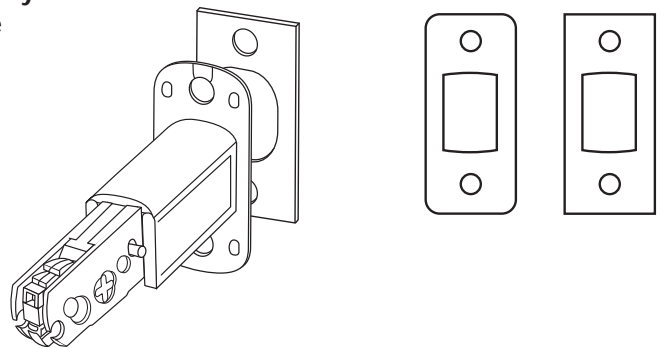

Mark door with template

Marquer la porte avec le gabarit

Marque la puerta con la plantilla

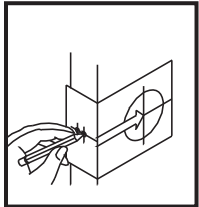

Select 2-3/8" or 2-3/4" (60mm or 70mm) backset as desired and mark center of hole on door face.

Choisir le retrait désiré, soit 60 mm (2-3/8 po) ou 70 mm (2-3/4 po), puis marquer le centre du trou sur la face de la porte.

Seleccione una distancia de entrada de 60 mm (2-3/8 pulgadas) o de 70 mm (2-3/4 pulgadas) según lo desee y marque el centro del agujero en la cara de la puerta.

Drill holes

Percer les trous

Taladre los agujeros

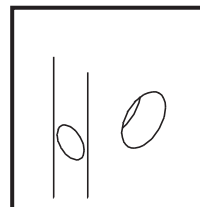

Drill 2-1/8" (54mm) hole on door face from both sides to avoid wood splitting. Drill 1" (25.4mm) hole for latch.

Percer un trou de 54 mm (2 1/8 po) sur la face de la porte; percer des deux côtés pour éviter que le bois ne se fende. Percer un trou de 25,4 mm (1 po) pour le verrou.

Taladre el agujero de 54 mm (2-1/8") en la cara de la puerta desde ambos lados de la puerta para evitar que se parta la madera. Taladre un agujero de 25.4 mm (1 pulgada) para el cierre.

Install latch / Installer le verrou / Instale el cierre

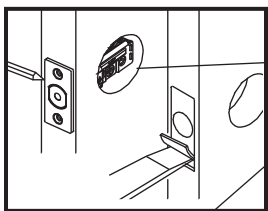

Insert latch in hole, mark outline of face plate and chisel 11/64" (4mm) deep.

Insert latch and tighten screws.

Insérer le verrou dans le trou, marquer le contour de la têtère et ciseler à 4 mm (11/64 po) de profondeur.

Insérer le verrou puis serrer les vis. Inserte el cierre en el agujero, marque el contorno de la placa frontal y cincele a 4 mm (11/64 de pulgada) de profundidad.

Inserte el cierre y apriete los tornillos.

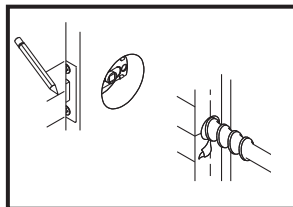

Close door to mark horizontal centerline of strike.

Fermer la porte pour tracer la ligne de centre horizontale de la gâche.

Cierre la puerta para marcar la línea central horizontal de la placa de cierre.

Measure one half of door thickness from doorstop and mark for the vertical centerline of strike. Drill 1" hole, 1/2" deep at the intersection of the horizontal and vertical centerlines.

Mesurer une moitié d'épaisseur de porte à partir de l'arrêt de porte puis marquer la ligne de centre verticale de la gâche. Percer un trou de 25,4 mm (1 po) de diamètre et 13 mm (1/2 po) d'épaisseur à l'intersection des lignes de centre verticale et horizontale.

Mida la mitad del espesor de la puerta desde el tope de la puerta y marque la línea central vertical de la placa de cierre. Taladre un agujero de 25.4 mm (1 pulgada), a 13 mm (1/2 pulgada) de profundidad en la intersección de las líneas centrales horizontal y vertical.

TEMPLATE Gabarit Plantilla

Fold on Dotted Line and Fit on Door Edge
Plier à la ligne pointillée puis appliquer sur le rebord de porte
Doble en la línea punteada y ajuste en el canto de la puerta

1-3/4" 1-9/16" 1-3/8"
45mm 40mm 35mm

Make 1" Hole at Center of Door Edge

Faire un trou de 25 mm (1 po) au centre du rebord de porte

Haga un agujero de 25.4 mm (1 pulgada) en el canto de la puerta

For Backset 2-3/8"
Pour un retrait de 60 mm (2 3/8 po)
Para la distancia de entrada de 60 mm (2-3/8 pulgadas)

For Backset 2-3/4"
Pour un retrait de 70 mm (2 3/4 po)
Para la distancia de entrada de 70 mm (2-3/4 pulgadas)

Ø 2-1/8" (54mm)

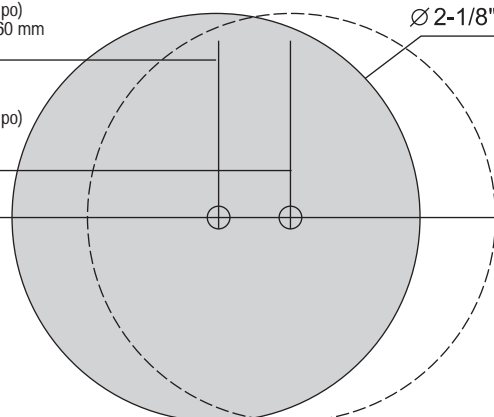

Install strike / Installer la gâche / Instale la placa

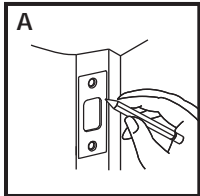

- Match screw holes on strike with vertical centerlines on jamb. Mark outline of strike plate and chisel out until strike is flush with jamb. (Approx. 1/8")
- Install strike and tighten screws.

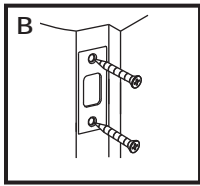

- Aligner les trous de vis sur la gâche avec les lignes de centre sur le montant de porte. Marquer le contour de la gâche et creuser au ciseau jusqu'à ce que la gâche soit à égalité avec le montant (environ 3,2 mm [1/8 po]).
 - Insérer la gâche puis serrer les vis.
- Haga coincidir los agujeros de tornillos de la placa de cierre con las líneas centrales en la jamba. Marque el contorno de la placa de cierre y cincele hasta que ésta quede al ras con la jamba. (Aproximadamente 10 mm [1/8 de pulgada])
 - Instale la placa de cierre y apriete los tornillos.

Install exterior mechanism – single cylinder Installer le mécanisme extérieur – barillet simple Instale el mecanismo exterior – cilindro simple

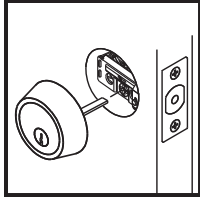

Press cylinder side flush against door making certain the torque blade is properly positioned in latch crank. Tapped holes in housing of exterior cylinder should be lined up with screwholes.

Key hole should be in down position. TORQUE BLADE SHOULD HORIZONTALLY INSERTED INTO LATCH CRANK.

Appuyer le côté du barillet à plat contre la porte, en s'assurant que la lame de couple est bien placée dans la manivelle du verrou. Les trous taraudés du boîtier du barillet extérieur doivent être alignés avec les trous de vis.

Le trou de serrure doit être vers le bas. LA LAME DE COUPLE DOIT ÊTRE INSÉRÉE À L'HORIZONTALE DANS LA MANIVELLE DU VERROU.

Presione el lado del cilindro al ras contra la puerta, asegurando que la hoja de torsión esté debidamente colocada en la manivela de cierre. Los agujeros roscados del alojamiento del cilindro exterior deben alinearse con los agujeros de tornillos.

El ojo de la llave debe estar en la posición de abajo. LA HOJA DE TORSIÓN EXTERIOR DEBE INSERTARSE PRIMERO HORIZONTALMENTE DENTRO DE LA MANIVELA DE CIERRE.

Install interior mechanism – single cylinder Installer le mécanisme intérieur – barillet simple Instale el mecanismo interior – cilindro simple

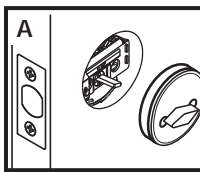

- Slide turnpiece and interior rosette onto torque blade.
- Insert machine screws through holes engaging holes in cylinder and tighten firmly.

- Glisser le bouton de porte et la rosette intérieure sur la lame de couple.
- Enfiler les vis mécaniques dans les trous (incluant ceux du barillet) puis bien serrer.

- Deslice la pieza de giro y la roseta interior en la hoja de torsión.
- Inserte los tornillos para metales a través de los agujeros de enganche del cilindro y apriete firmemente.

Install exterior cylinder – double cylinder Installer le cylindre extérieur – barillet double Instale el cilindro exterior – cilindro doble

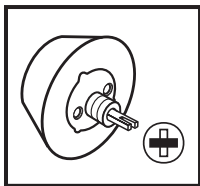

Press exterior cylinder flush against door. Exterior torque blade should be horizontally inserted into latch crank first.

Appuyer le barillet extérieur à plat contre la porte. La lame de couple extérieure doit être insérée à l'horizontale dans la manivelle du verrou en premier.

Presione el cilindro exterior al ras contra la puerta. La hoja de torsión exterior debe insertarse primero horizontalmente dentro de la manivela de cierre.

Install interior cylinder – double cylinder Installer le cylindre intérieur – barillet double Instale el cilindro interior – cilindro doble

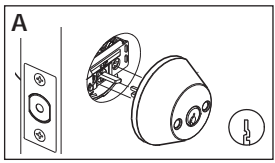

- Press interior assembly flush against door, making certain the torque blade is properly positioned in latch crank. Keyhole should be in down position.
- The interior torque blade is inserted into the exterior hole.
- Insert two screws through countersunk holes engaging holes in exterior cylinder and tighten firmly.

- Appuyer le barillet intérieur à plat contre la porte, en s'assurant que la lame de couple est bien placée dans la manivelle du verrou. Le trou de serrure doit être vers le bas.
- La lame de couple intérieure est insérée dans le trou extérieur.
- Enfiler deux vis dans les trous fraisés, de sorte qu'ils entrent également dans le barillet extérieur, puis bien serrer.

- Presione el ensamblaje interior al ras contra la puerta, asegurando que la hoja de torsión esté debidamente colocada en la manivela de cierre. El ojo de la llave debe estar en la posición de abajo.
- La hoja de torsión interior se inserta en el agujero exterior.

- Inserte dos tornillos a través de los agujeros avellanados enganchando los agujeros del cilindro exterior y apretando firmemente.

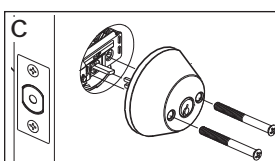
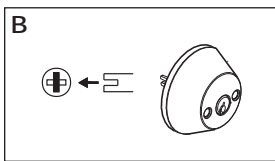

10 Year Limited Warranty for Master Lock Door Hardware

Master Lock warrants to the original consumer purchaser for 10 years from date of purchase, that if this product fails during normal use due to a defect in materials or workmanship during this period, Master Lock Company will repair, replace or provide replacement parts, free of charge. Simply contact Master Lock at 1-800-308-9244 or at www.masterlock.com for replacement or replacement parts information. All other purchasers (including purchasers for industrial, commercial and business use) are warranted for a period of 5 years from the original date of purchase (the "Warranty Period" for non-homeowners). Proof of purchase (original sales receipt) must accompany all warranty claims. This warranty is extensive in that it covers replacement of all defective parts and finishes. However normal wear, damage due to installation error, product abuse, product misuse, other alterations, or use of cleaners containing abrasives, alcohol or other organic solvents, whether performed by a contractor, service company, or yourself, are excluded from this warranty. Master Lock will not be responsible for labor charges and/or damage incurred in installation, repair or replacement, nor for any indirect, incidental or consequential damages, losses, injury or costs of any nature relating to this lock.

TO THE EXTENT PERMITTED BY LAW, MASTER LOCK COMPANY DISCLAIMS ALL OTHER IMPLIED OR EXPRESS WARRANTIES INCLUDING ALL WARRANTIES OF MERCHANTABILITY AND/OR FITNESS FOR A PARTICULAR PURPOSE.

LIMITATION OF LIABILITY: This warranty is your sole remedy and Master Lock Company shall not be liable for any damages, whether direct, indirect, incidental, special, consequential, exemplary, or otherwise, including lost revenues and lost profits, arising out of any theory of recovery, including statutory, contract or tort. Notwithstanding the term of any express or implied warranty, or in the event that any warranty fails of its essential purpose, in no event will Master Lock Company's entire liability exceed the purchase price of this product. Some states, provinces, and nations do not allow the exclusion or limitation of incidental or consequential damages so the above limitations or exclusions may not apply to you. This limited warranty gives you specific legal rights, and you may also have other rights which vary from state to state, province to province, and nation to nation.

Garantie limitée de 10 ans pour les ferrures de porte Master Lock

Master Lock Company garantit à l'acheteur original, pour une période de 10 ans à partir de la date d'achat, que si ce produit présente un défaut de matériau ou de fabrication au cours de cette période, Master Lock Company le remplacera, le réparera ou en fournira les pièces de rechange, sans frais. Il vous suffit de communiquer avec Master Lock au (800) 308-9244 ou d'aller au www.masterlock.com pour obtenir des renseignements sur le remplacement ou les pièces de rechange du produit. Tous les autres acheteurs (y compris les acheteurs à des fins industrielles, professionnelles ou commerciales) bénéficient d'une garantie de 5 ans à partir de la date d'achat original (la « période de garantie » pour les utilisations non domestiques). La preuve d'achat (reçu de vente original) doit accompagner toutes les réclamations de garantie. Cette garantie est étendue, c.-à-d. qu'elle couvre le remplacement de tous les finis et toutes les pièces défectueuses. Toutefois, une usure normale, des dommages causés par une erreur d'installation, un usage abusif ou fautif du produit, d'autres modifications ou l'usage de nettoyants contenant des abrasifs, de l'alcool ou d'autres solvants organiques, qu'il soit effectué par un entrepreneur, une entreprise de services ou vous-même, est exclue de la présente garantie. Master Lock n'est pas responsable des frais de main-d'œuvre ou des dommages causés par l'installation, la réparation ou le remplacement du produit, ni de quelque dommage indirect, accessoire ou immatériel, perte, blessure ou coûts de quelque nature reliés à cette serrure. JUSQU'AU DEGRÉ PERMIS PAR LA LOI, MASTER LOCK COMPANY REJETTE TOUTE AUTRE GARANTIE EXPRESSE OU IMPLICITE, Y COMPRIS TOUTES LES GARANTIES DE COMMERCIALISATION ET/OU D'APTITUDE À UN USAGE PARTICULIER.

LIMITATION DE RESPONSABILITÉ : Cette garantie constitue votre unique recours, et Master Lock Company n'est responsable d'aucun dommage, qu'il soit direct, indirect, accessoire, particulier, immatériel, exemplaire ou autre, y compris les revenus et bénéfices perdus, provenant de toute théorie de recouvrement, y compris statutaire, par contrat ou provenant d'un acte dommageable. Nonobstant l'existence de toute garantie explicite ou implicite, ou dans l'éventualité où toute garantie faille à son rôle de base, la responsabilité entière de Master Lock Company ne dépassera en aucun cas le prix d'achat payé pour ce produit. Certains États, provinces et nations ne permettent pas l'exclusion ni la restriction des dommages indirects ou accessoires; les exclusions ou restrictions décrites ci-dessus peuvent donc ne pas vous être applicables. La présente garantie limitée vous confère des droits légaux spécifiques, lesquels peuvent varier d'une province, d'un État ou d'une nation à l'autre.

10 Garantía limitada de por vida para cerraduras de puertas Master Lock

Master Lock garantiza al comprador original durante 10 años desde la fecha de compra, que si falla este producto durante el uso normal debido a un defecto en materiales o fabricación en cualquier momento durante este periodo, Master Lock Company reparará, sustituirá o proporcionará piezas de repuesto, sin cargo alguno. Simplemente póngase en contacto con Master Lock llamando al 1-800-308-9244 o visite www.masterlock.com para obtener información sobre piezas de repuesto o sustituciones. Todos los demás compradores (incluidos los compradores para uso industrial, comercial y de negocios) cuentan con garantías de 5 años a partir de la fecha de compra original (el "Periodo de garantía" para no propietarios). El comprobante de compra (recibo original de venta) debe acompañar a todo reclamo bajo la garantía.

Esta garantía es amplia porque cubre la sustitución de todas las piezas y acabados con defectos. Sin embargo, quedan excluidos de esta garantía el uso normal, el daño debido a errores de instalación, maltrato del producto, uso indebido del producto, otras alteraciones, o uso de limpiadores que contengan abrasivos, alcohol u otros solventes orgánicos, ya sea que lo realice un contratista, una empresa de servicios o usted mismo. Master Lock no será responsable de cargos por mano de obra y/o daños a esta cerradura que se incurran al instalar, reparar o sustituir componentes, ni de ningún daño, pérdida, lesión o costo indirecto, fortuito o consecuente, de la naturaleza que sea.

EN LA MEDIDA QUE LO PERMITA LA LEY, MASTER LOCK COMPANY DESCONOCE TODA OTRA GARANTÍA IMPLÍCITA O EXPRESA, INCLUIDAS TODAS LAS GARANTÍAS DE COMERCIABILIDAD O IDONEIDAD PARA UN FIN PARTICULAR.

LIMITACIÓN DE RESPONSABILIDAD: Esta garantía es su exclusiva reparación y Master Lock Company no será responsable de ningún daño, ya sea directo, indirecto, especial, consecuente, ejemplar o de otro tipo, incluida la pérdida de ganancias o réditos, que surja de alguna teoría de recuperación, sea estatutaria, contractual o de agravio. No obstante el plazo de una garantía expresa o implícita, o en caso de que alguna garantía limitada falle en su objetivo esencial, la responsabilidad civil total de Master Lock Company no excederá bajo ninguna circunstancia el precio de compra de este producto.

Algunos estados, provincias y países no permiten la exclusión o limitación de daños fortuitos o consecuentes, de modo que las limitaciones o exclusiones anteriores pueden no corresponder a su caso. Esta garantía limitada le concede derechos legales específicos, y usted puede tener también otros derechos que varían de un estado, provincia o país a otro.



www.masterlock.com

Master Lock Company LLC, Milwaukee, WI 53154 U.S.A. | 800-308-9244
Master Lock Canada, Oakville, Ontario L6H 5S7 Canada | 800-227-9599
Made to exclusive Master Lock specifications in the Philippines
Fabriqué selon les spécifications exclusives de Master Lock aux Philippines
Hecho según las especificaciones exclusivas de Master Lock en Filipinas
© 2006-2008 Master Lock Company | All Rights Reserved

**Master
Lock**