

Replacing an Existing Lock Remplacement d'une Serrure Existante Reemplazar una Cerradura Existente

For existing lock replacement: Before beginning installation, check that backset on lock matches backset on door. The backset of new lock is stated on front of package. If backset is different, replace with proper backset.

Remplacement d'une serrure existante: Avant de commencer l'installation, vérifiez que le retrait de la serrure correspond à celui de la porte. Le retrait de la nouvelle serrure est indiqué sur le devant de l'emballage. Si le retrait diffère de celui de la porte, utiliser un modèle au retrait approprié.

Para reemplazar la cerradura existente: Antes de comenzar la instalación, revise que la distancia de entrada de la cerradura concuerde con la distancia de entrada de la puerta. La distancia de entrada de la nueva cerradura aparece en la parte delantera del paquete. Si es diferente, cambie el producto por otro con la distancia de entrada correcta.

Backset / Retrait / Distancia de entrada

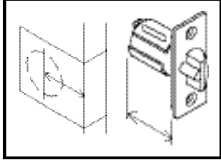

Backset is the distance from the door edge to the center of the hole on the door face. Master Lock commercial door lock set latches are supplied with either a 2-3/8" or 2-3/4" backset.

Le retrait représente la distance entre le rebord de la porte et le centre du trou sur la face de la porte. Les serrures de qualité commerciale Master Lock sont offertes avec un verrou conçu pour un retrait de 60mm ou 70mm.

La distancia de entrada es la distancia desde el borde de la puerta hasta el centro del agujero en la cara de la puerta. Los cierres de las cerraduras para puertas comerciales Master Lock se suministran con cierres de distancia de entrada de 60mm o de 70mm.

For use on doors 1-3/8" to 1-3/4" thick

Tools required for replacing existing lock(s):

1, Phillips head screwdriver

Tools required for new construction:

1, Phillips head screwdriver
1, 2-1/8" hole saw
1, 1" drill
1, 13/16" Drill
1, Chisel

Pour les portes de 35mm à 45mm d'épaisseur

Outils requis pour le remplacement de la serrure existante :

1, tournevis Phillips

Outils requis pour la nouvelle installation :

1, Tournevis Phillips
1, Scie-cloche de 54mm
1, Perceuse de 25.4mm
1, Perceuse de 5mm
1, Ciseau

Para usar en puertas de 35mm a 45mm de espesor

Herramientas necesarias para un reemplazo:

1, Destornillador punta Phillips

Herramientas necesarias para construcción nueva:

1, Destornillador punta Phillips
1, Sierra caladora de 54mm
1, Taladro de 25.4mm
1, Taladro de 5mm
1, Cíncel

Install latch / Installer le verrou / Instale el cierre

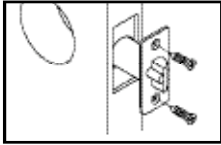

Insert latch and tighten screws.

Insérer le verrou puis serrer les vis.

Inserte el cierre y apriete los tornillos.

Illustrations show installation for Keyed Entrance Set. Installation is the same for Privacy and Passage Set.

Les illustrations des instructions montrent la procédure d'installation de la poignée d'entrée avec clé. L'installation est la même pour les ensembles intimité ou corridor.

Las ilustraciones que aparecen en las instrucciones muestran la instalación para la cerradura de entrada con llave. La instalación es la misma para el juego de privacidad o de paso.

Install strike / Installer la gâche / Instale la placa

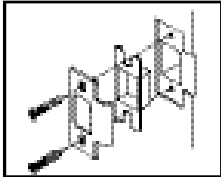

Latchbolt bevel must face to closing direction.

Le biseau du pêne demi-tour doit être face à la direction de fermeture de la porte.

El bisel del resbalón debe apuntar a la dirección de cierre.

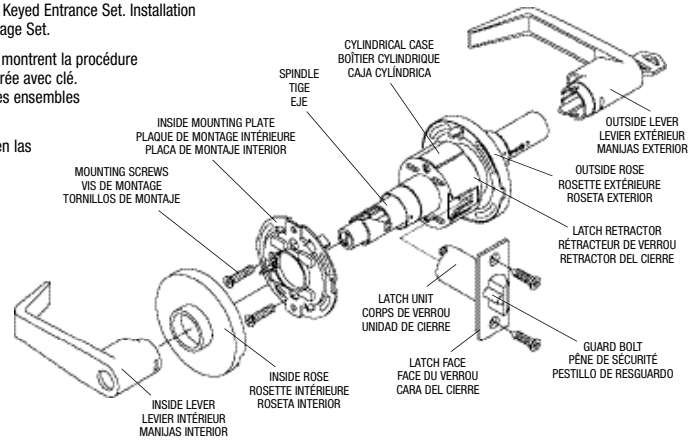

Remove inside trim / Retirer la garniture intérieure / Retire el reborde interior

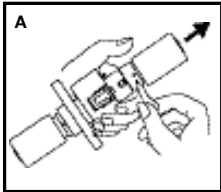

A. Use pointed end of the tool provided to depress inside lever catch in hole of inside sleeve collar and slide lever off spindle.

A. Utiliser l'extrémité clou de la clé (fournie) pour enfoncer le loquet du levier situé sur le collet du manchon intérieur, puis dégager le levier intérieur de la tige en le faisant glisser.

A. Use el extremo del clavo de la llave provista para presionar el enganche de la manijas interior en el agujero del collarín del manguito interior y deslizar la manijas interior fuera del eje.

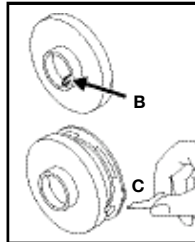

B. Depress spring attached to inside rose.

C. Insert pointed end of wrench into slot to remove inside rose plate.

B. Enfoncer le ressort fixé à la rosette intérieure.

C. Enfoncer l'extrémité clou de la clé dans la rainure pour retirer la plaque de rosette intérieure.

B. Presione el resorte conectado a la roseta interior. Inserte el extremo del clavo de la llave en la ranura para retirar la placa de roseta interior.

C. Inserte el extremo del clavo de la llave en la ranura para retirar la placa de roseta interior.

Adjust outside rose

Régler la rosette extérieure / Ajuste la roseta exterior

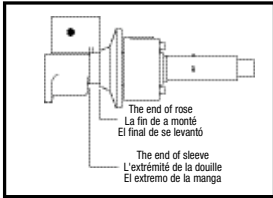

Adjust lock to fit door thickness by using the scale gauge.

Ajuster la serrure selon l'épaisseur de la porte avec l'aide de la jauge.

Ajuste la cerradura para adecuarse al espesor de la puerta usando el medidor de escala.

Install lock

Installer la serrure / Instale la cerradura

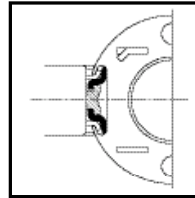

Latch unit must be in place before installing lock. Be sure lock housing engages with latch prongs and retractor interlocks with latch tail.

Le corps de verrou doit être en place avant l'installation de la serrure. S'assurer que le boîtier de serrure (spécifiquement les broches de verrou et le rétracteur) s'adaptent à la tige de commande.

La unidad de cierre debe estar en su sitio antes de instalar la cerradura. Revise que el alojamiento de la cerradura enganche con las espigas de cierre y que el retractor enganche con la cola del cierre.

Install inside rose / Installer la rosette intérieure / Instale la roseta interior

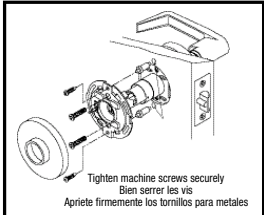

For Wooden Door – Tighten machine screws securely to install mounting plate. Press rose onto mounting plate. Be sure to fit rose in recess of mounting plate.

Porte de bois – Bien serrer les vis mécaniques pour fixer la plaque de montage. Fixer à pression la rosette dans la plaque. S'assurer d'insérer la rosette dans le retrait de la plaque.

Para Puerta de Madera – Apriete los tornillos para metales firmemente para instalar la placa de montaje. Presione la roseta en la placa de montaje. Asegúrese de encajar la roseta en el hueco de la placa de montaje.

Installation of inside lever

Installation du levier intérieur / Instalación de la manijas interior

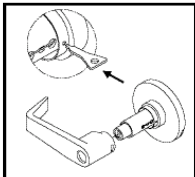

To install inside lever, press down the lever catch in the hole with tool and push inside lever all the way in until catch clicks into catch hole.

Pour installer le levier intérieur, enfoncer le loquet du levier dans le trou (utiliser l'outil) puis pousser le levier intérieur complètement jusqu'à ce que le loquet émette un dé clic dans la rainure du loquet.

Para instalar la manija interior, presione hacia abajo el enganche de la manija en el agujero con la herramienta y empuje la manija interior totalmente hacia dentro hasta que el enganche se inserte en el agujero emitiendo un chasquido.

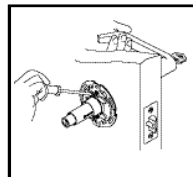

Before assembling the lockset with installing screws, please raise the lever a little and then tighten the screw. Please make sure the lever is in the horizontal position.

Avant d'assembler la serrure avec les vis de montage, soulever légèrement le levier puis serrer la vis. S'assurer que le levier est à l'horizontale.

Antes de ensamblar la cerradura con los tornillos de instalación, suba la manija un poco y luego apriete el tornillo. Confirme que la manija quede en la posición horizontal.

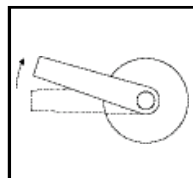

New Construction Preparation Préparation pour une nouvelle installation Preparación de construcción nueva

Mark door with template

Marquer la porte avec le gabarit / Marque la puerta con la plantilla

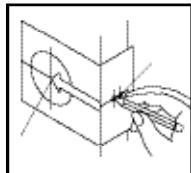

Start approximately 36" from floor. Select 2-3/8" or 2-3/4" backset as desired and mark center of holes on door face.

Commencer à environ 91.4cm du sol. Choisir le retrait désiré, soit 60mm ou 70mm, puis marquer le centre des trous sur la face de la porte.

Comience aproximadamente a 91.4cm del piso. Seleccione una distancia de entrada de 60mm o de 70mm según lo desee y marque el centro del agujero en la cara de la puerta.

NOTE: backset on door must be the same as backset of latch.

REMARQUE: Le retrait de la porte doit être le même que celui du verrou.

NOTA: La distancia de entrada de la puerta debe ser la misma que la distancia de entrada del cierre.

Drill holes

Percer les trous / Taladre los agujeros

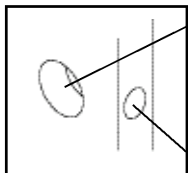

Drill 2-1/8" hole on door face from both sides to avoid wood splitting.

Percer des trous de 54mm sur la face de la porte; percer des deux côtés pour éviter que le bois ne se fende.

Taladre agujero de 54mm en la cara de la puerta, desde ambos lados de la misma, para evitar que se parta la madera.

Drill 1" hole for latch.

Percer un trou de 25.4mm pour les verrous.

Taladre un agujero de 25.4mm para los cierres.

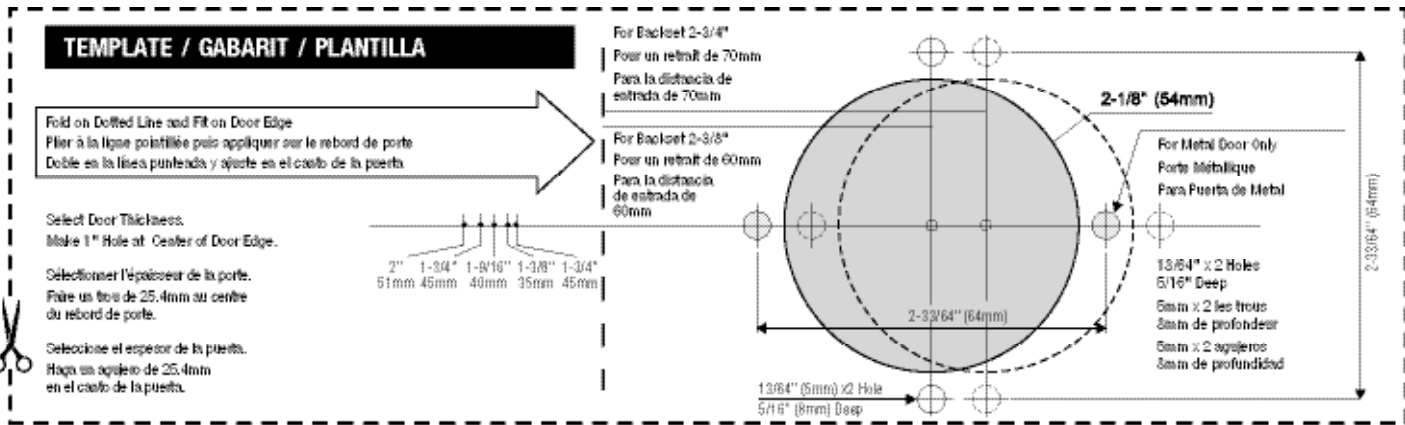

Install latch / Installer le verrou / Instale el cierre



Insert latch in hole, mark outline of face plate and chisel 1/8" deep.

Insérer le verrou dans le trou, marquer le contour de la têtère et ciseler à 3mm de profondeur.

Inserte el cierre en el agujero, marque el contorno de la placa frontal y cincela a 3mm de profundidad.

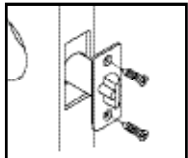

Insert latch and tighten screws.

Insérer le verrou puis serrer les vis.

Inserte el cierre y apriete los tornillos.

Install strike / Installer la gâche / Instale la placa

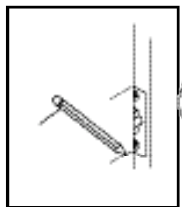

Close door to mark horizontal centerline of strike.

Fermer la porte pour tracer la ligne de centre horizontale de la gâche.

Cierre la puerta para marcar la línea central horizontal de la placa de cierre.

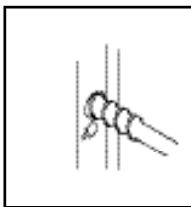

Measure one half of door thickness from doorstop and mark for the vertical centerline of strike. Drill 1" hole, 1/2" deep at the intersection of the horizontal and vertical centerlines.

Mesurer une moitié d'épaisseur de porte à partir de l'arrêt de porte puis marquer la ligne de centre verticale de la gâche. Percer un trou de 25.4mm de diamètre et 13mm d'épaisseur à l'intersection des lignes de centre verticale et horizontale.

Mida la mitad del espesor de la puerta desde el tope de la puerta y marque la línea central vertical de la placa de cierre. Taladre un agujero de 25.4mm, a 13mm de profundidad en la intersección de las líneas centrales horizontal y vertical.

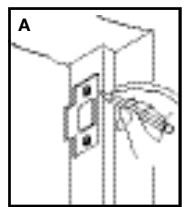

A. Match screw holes on strike with vertical centerlines on jamb. Mark outline of strike plate and chisel out until strike is flush with jamb. (Approx. 1/16")

A. Aligner les trous de vis sur la gâche avec les lignes de centre sur le montant de porte. Marquer le contour de la gâche et creuser au ciseau jusqu'à ce que la gâche soit à égalité avec le montant (environ 1.5mm).

A. Haga coincidir los agujeros de tornillos de la placa de cierre con las líneas centrales en la jamba. Marque el contorno de la placa de cierre y cincela hasta que ésta quede al ras con la jamba. (Aproximadamente 1.5mm)

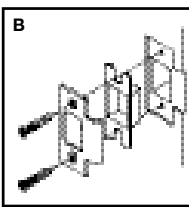

B. Install strike and tighten screws.

B. Insérer la gâche puis serrer les vis.

B. Instale la placa de cierre y apriete los tornillos.

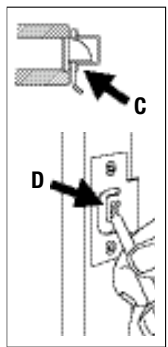

Guardbolt stops against strike, as illustrated (C), preventing forcing when door is closed.

Adjustable tang (D) on strike permits bending in or out to eliminate door movement between door and door stop.

Le pêne de sécurité se bloque contre la gâche, tel qu'illustré (C), et empêche de forcer la porte lorsqu'elle est fermée.

Le tenon réglable (D) sur la gâche permet le pliage vers l'intérieur ou l'extérieur pour éliminer le mouvement entre la porte et le butoir.

El perno de resguardo topa contra la placa de cierre, como se ilustra (C), impidiendo forzar cuando la puerta está cerrada.

La espiga ajustable (D) en la placa de cierre permite doblar hacia adentro o afuera para eliminar el "juego" entre la puerta y el tope de la puerta.

10 Year Limited Warranty for Master Lock Door Hardware

Master Lock warrants to the original consumer purchaser for 10 years from date of purchase, that if this product fails during normal use due to a defect in materials or workmanship during this period, Master Lock Company will repair, replace or provide replacement parts, free of charge. Simply contact Master Lock at 1-800-308-9244 or at www.masterlock.com for replacement or replacement parts information. All other purchasers (including purchasers for industrial, commercial and business use) are warranted for a period of 5 years from the original date of purchase (the "Warranty Period" for non-homeowners). Proof of purchase (original sales receipt) must accompany all warranty claims. This warranty is extensive in that it covers replacement of all defective parts and finishes. However normal wear, damage due to installation error, product abuse, product misuse, other alterations, or use of cleaners containing abrasives, alcohol or other organic solvents, whether performed by a contractor, service company, or yourself, are excluded from this warranty. Master Lock will not be responsible for labor charges and/or damage incurred in installation, repair or replacement, nor for any indirect, incidental or consequential damages, losses, injury or costs of any nature relating to this lock. TO THE EXTENT PERMITTED BY LAW, MASTER LOCK COMPANY DISCLAIMS ALL OTHER IMPLIED OR

EXPRESS WARRANTIES INCLUDING ALL WARRANTIES OF MERCHANTABILITY AND/OR FITNESS FOR A PARTICULAR PURPOSE.

LIMITATION OF LIABILITY: This warranty is your sole remedy and Master Lock Company shall not be liable for any damages, whether direct, indirect, incidental, special, consequential, exemplary, or otherwise, including lost revenues and lost profits, arising out of any theory of recovery, including statutory, contract or tort. Notwithstanding the term of any express or implied warranty, or in the event that any warranty fails of its essential purpose, in no event will Master Lock Company's entire liability exceed the purchase price of this product. Some states, provinces, and nations do not allow the exclusion or limitation of incidental or consequential damages so the above limitations or exclusions may not apply to you. This limited warranty gives you specific legal rights, and you may also have other rights which vary from state to state, province to province, and nation to nation.

Garantie limitée de 10 ans pour les serrures de porte Master Lock

Master Lock Company garantit à l'acheteur original, pour une période de 10 ans à partir de la date d'achat, que si ce produit présente un défaut de matériau ou de fabrication au cours de cette période, Master Lock Company le remplacera, le réparera ou en fournira les pièces de rechange, sans frais. Il vous suffit de communiquer avec Master Lock au (800) 308-9244 ou d'aller au www.masterlock.com pour obtenir des renseignements sur le remplacement ou les pièces de rechange du produit. Tous les autres acheteurs (y compris les acheteurs à des fins industrielles, professionnelles ou commerciales) bénéficient d'une garantie de 5 ans à partir de la date d'achat original (la « période de garantie » pour les utilisateurs non domestiques). La preuve d'achat (reçu de vente original) doit accompagner toutes les réclamations de garantie. Cette garantie est étendue, c.-à-d. qu'elle couvre le remplacement de tous les fins et toutes les pièces défectueuses. Toutefois, une usure normale, des dommages causés par une erreur d'installation, un usage abusif ou pour le produit, d'autres modifications ou l'usage de nettoyants contenant des abrasifs, de l'alcool ou d'autres solvants organiques, qu'il soit effectué par un entrepreneur, une entreprise de services ou vous-même, est exclue de la présente garantie. Master Lock n'est pas responsable des frais de main-d'œuvre ou des dommages causés par l'installation, la réparation ou le remplacement du produit, ni de quelque dommage indirect, accessoire ou immatériel, perte, blessure ou coûts de quelque nature reliés à cette serrure. JUSQU'AU DEGRÉ PERMIS PAR LA LOI, MASTER LOCK COMPANY REJETTE TOUTE AUTRE GARANTIE EXPRESSE OU IMPLICITE, Y COMPRIS TOUTES LES GARANTIES DE COMMERCIALISATION ET/OU D'APTITUDE À UN USAGE PARTICULIER.

LIMITATION OF RESPONSABILITY: Cette garantie constitue votre unique recours, et Master Lock Company n'est responsable d'aucun dommage, qu'il soit direct, indirect, accessoire, particulier, immatériel, exemplaire ou autre, y compris les revenus et bénéfices perdus, provenant de toute théorie de recouvrement, y compris statutaire, par contrat ou provenant d'un acte dommageable. Nonobstant l'existence de toute garantie explicite ou implicite, ou dans l'éventualité où toute garantie faille à son rôle de base, la responsabilité entière de Master Lock Company ne dépassera en aucun cas le prix d'achat payé pour ce produit. Certains États, provinces et nations ne permettent pas l'exclusion ni la restriction des dommages indirects ou accessoires; les exclusions ou restrictions décrites ci-dessus peuvent donc ne pas vous être applicables. La présente garantie limitée vous confère des droits légaux spécifiques, lesquels peuvent varier d'une province, d'un état ou d'une nation à l'autre.

Garantía limitada a 10 años para cerraduras de puertas Master Lock

Master Lock garantiza al comprador original durante 10 años desde la fecha de compra, que si falla este producto durante el uso normal debido a un defecto en materiales o fabricación en cualquier momento durante este período, Master Lock Company reparará, sustituirá o proporcionará piezas de repuesto, sin cargo alguno. Simplemente póngase en contacto con Master Lock llamando al 1-800-308-9244 o visite www.masterlock.com para obtener información sobre piezas de repuesto o sustituciones. Todos los demás compradores (incluidos los compradores para uso industrial, comercial y de negocios) cuentan con garantías de 5 años a partir de la fecha de compra original (el "Período de garantía" para no propietarios). El comprobante de compra (recibo original de venta) debe acompañar a todo reclamo bajo la garantía. Esta garantía es amplia porque cubre la sustitución de todas las piezas y acabados con defectos. Sin embargo, quedan excluidos de esta garantía el uso normal, el daño debido a errores de instalación, maltrato del producto, uso indebido del producto, otras alteraciones, o uso de limpiadores que contengan abrasivos, alcohol u otros solventes orgánicos, ya sea que lo realice un contratista, una empresa de servicios o usted mismo. Master Lock no será responsable de cargos por mano de obra y/o daños a esta cerradura que se incurran al instalar, reparar o sustituir componentes, ni de ningún daño, pérdida, lesión o costo indirecto, fortuito o consecuente, de la naturaleza que sea.

EN LA MEDIDA QUE LO PERMITA LA LEY, MASTER LOCK COMPANY DESCONOCE TODA OTRA GARANTÍA IMPLÍCITA O EXPRESA, INCLUIDAS TODAS LAS GARANTÍAS DE COMERCIABILIDAD O IDONEIDAD PARA UN FIN PARTICULAR.

LIMITACIÓN DE RESPONSABILIDAD: Esta garantía es su exclusiva reparación y Master Lock Company no será responsable de ningún daño, ya sea directo, indirecto, fortuito, especial, consecuente, ejemplar o de otro tipo, incluida la pérdida de ganancias o réditos, que surja de alguna teoría de recuperación, sea estatutaria, contractual o de agravio. No obstante el plazo de una garantía expresa o implícita, o en caso de que alguna garantía limitada faille en su objetivo esencial, la responsabilidad civil total de Master Lock Company no excederá bajo ninguna circunstancia el precio de compra de este producto. Algunos estados, provincias y países no permiten la exclusión o limitación de daños fortuitos o consecuentes, de modo que las limitaciones o exclusiones anteriores pueden no responder a su caso. Esta garantía limitada le concede derechos legales específicos, y usted puede tener también otros derechos que varían de un estado, provincia o país a otro.



www.masterlock.com
Master Lock Company LLC, Milwaukee, WI 53104 U.S.A. | 800-308-9244
Master Lock Canada, Chatham, Ontario L8H 0G7 Canada | 800-327-9999
© 2007 Master Lock Company | All Rights Reserved

