

**SOLUCIONES DE
SEGURIDAD Y CAJAS
FUERTES**

**COFRES E SOLUÇÕES
DE ARMAZENAMENTO
E SEGURANÇA**



MASTER LOCK: EXPERTOS EN SEGURIDAD DESDE HACE CASI 100 AÑOS

Master Lock, fundada en 1921, es el mayor fabricante de candados y el líder mundial en soluciones de bloqueo. Nuestra experiencia única en seguridad nos permite ofrecer la línea de productos y accesorios más innovadora y fiable del mundo.

SOLUCIONES DE SEGURIDAD DE MASTER LOCK

El vallado del perímetro, la maquinaria y los equipos, los albergues en zonas remotas y los vehículos son algunos de los activos que se deben proteger frente a los robos, el vandalismo y otras amenazas a la seguridad.

Solo Master Lock® puede fabricar productos de seguridad personalizados para uso profesional para todo tipo de aplicaciones y ofrece servicios especiales de llaves e identificación que satisfacen los requisitos de seguridad más exigentes.

Master Lock ofrece una gama completa de productos muy innovadores, entre los que se incluyen candados de seguridad Premium, Superior y Estándar, cerraduras para taquillas, candados electromecánicos, candados compatibles con llaves de cajas fuertes, almacenamiento de llaves, seguridad para vehículos de dos ruedas y transporte.

Todas las gamas de Master Lock están diseñadas para satisfacer las necesidades y normas concretas del mercado europeo.

Cada producto de Master Lock ofrece la fiabilidad, durabilidad y funcionalidad adecuada, ya sea necesario para su uso en el hogar, en la escuela o en un establecimiento comercial.



MASTER LOCK: QUASE 100 ANOS DE EXPERIÊNCIA EM SEGURANÇA

Fundada em 1921, a Master Lock é o maior fabricante de cadeados mundial e líder em soluções de bloqueio. A nossa experiência única em proteção e segurança permite-nos oferecer a linha de produtos e acessórios mais inovadora e fiável do mundo.

SOLUÇÕES DE PROTEÇÃO MASTER LOCK

Portões exteriores, máquinas e equipamento, instalações e veículos são muitos dos bens que podem ser protegidos contra roubo, vandalismo e outras ameaças à segurança ainda maiores.

Apenas a Master Lock consegue fabricar, de forma personalizada, produtos de segurança a nível comercial para qualquer aplicação e fornecer serviços especiais de chaves e identificação para satisfazer os mais elevados requisitos de segurança.

A Master Lock oferece uma vasta gama de produtos altamente inovadores, incluindo cadeados de alta proteção Premium, Superior e Standard, cadeados de cacifo, cadeados eletromecânicos, cadeados compatíveis com chaves de portas, armazenamento de chaves, proteção de veículos de duas rodas e de carga.

Todas as gamas Master Lock foram concebidas para satisfazer as necessidades e normas específicas do mercado europeu.

Quer sejam necessários para utilização em casa, escola ou em qualquer estabelecimento comercial, cada produto Master Lock oferece a segurança, durabilidade e funcionalidade adequada.

	Soluciones de seguridad de Master lock Soluções de segurança Master lock	2
	Cómo elegir su candado Como escolher o seu cadeado?	4
	Elección de su sistema de llaves Escolha o seu sistema de chaves	5
	Soluciones para cerrajerías Soluções para serralheiros	6
	Qué nos hace diferentes O que nos distingue	9
	Soluciones de control de accesos Soluções de controlo de acesso	10
	Candados de seguridad Cadeados de segurança	12
	Aldabas y argollas Ferrolhos e olhais	44
	Cables y cadenas Cabos e correntes	49
	Sector automóvil Automóvel	51
	Cajas fuertes y seguridad de almacenamiento Cofres e armazenagem seguro	53
	Cómo elegir su caja fuerte Como escolher o seu cofre?	54
	Protección contra incendios e inundaciones Proteção contra incêndios e inundações	55
	Atención posventa Serviço pós-venda	56
	Cajas fuertes Cofres resistentes	57
	Cajas para llaves Select Access Caixas de chaves Select Access	69

SOLUCIONES DE SEGURIDAD DE MASTER LOCK SOLUÇÕES DE PROTEÇÃO MASTER LOCK

UNA OFERTA A MEDIDA

Master Lock, el líder mundial en productos de seguridad portátiles, sigue marcando la pauta de calidad y selección.

Basándose en esta tradición, los candados ProSeries® de Master Lock y de American Lock pueden personalizarse para adaptarse a sus necesidades.

Podemos crear soluciones de seguridad "a la carta" para sus aplicaciones.

Puede elegir la mejor anchura, el material, el diámetro y la longitud del arco, la resistencia a la intemperie del producto y múltiples opciones de llaves o grabado por láser para proteger sus propiedades.

UMA OFERTA À MEDIDA

Como líder mundial em produtos de segurança portáteis, a Master Lock continua a ditar as regras de qualidade e escolha.

Com base nesta tradição, os cadeados ProSeries® e American Lock da Master Lock podem ser personalizados para satisfazer as suas necessidades específicas.

A nossa capacidade de produção sob encomenda permite-nos criar soluções de segurança à medida para as suas aplicações.

Escolha a melhor largura, material, diâmetro e comprimento do arco, resistência do produto às condições climáticas, assim como as opções de chaves ou de gravação laser para proteger a sua propriedade.



GRABADO POR LÁSER



AMPLIACIONES SENCILLAS

Además de las opciones de personalización al realizar el primer pedido, Master Lock permite a las cerrajerías pedir piezas de repuesto y montar candados a su conveniencia.

Nuestros cilindros se pueden modificar fácilmente para adaptarse a un sistema de llaves existente o para aumentar el nivel de seguridad sin cambiar el candado.

Se puede pedir accesorios adicionales por separado para mejorar la resistencia climática o la identificación.

Puede agregar cadenas, cubiertas y llaves de repuesto a su pedido o bien cambiar el cilindro o arco para evitar tener que comprar nuevos candados.

ATUALIZAÇÕES FÁCEIS DE FAZER

Para além da personalização que é possível fazer na primeira encomenda, a Master Lock permite que os serralheiros encomendem componentes e conjuntos de cadeados conforme precisarem.

Os nossos cilindros podem ser modificados com facilidade para se adaptarem a um sistema de chaves existente ou para elevar o nível de segurança sem necessidade de substituir o cadeado.

É possível encomendar acessórios adicionais por separado para melhorar a resistência às intempéries ou facilitar a identificação.

Acrescente correntes, coberturas, chaves de reserva à sua encomenda ou substitua o cilindro ou arco para evitar a compra de cadeados novos.

GARANTÍA DE MASTER LOCK

GARANTÍA DE POR VIDA LIMITADA

Los candados mecánicos de Master Lock (candados, 2 ruedas, cables y cadenas, sector automóvil) y Select Access están garantizados contra defectos mecánicos durante la vida útil del producto.

Si apareciera un defecto mecánico, sustituiríamos el producto sin cargo.

GARANTÍA LIMITADA DE 2 AÑOS

Los candados electrónicos, los productos no bloqueables, los productos que no son de marca Master Lock y otros productos de seguridad de almacenamiento tienen una garantía de 2 años.



GARANTIA MASTER LOCK

GARANTIA DE VIDA LIMITADA

A Master Lock garante que os cadeados mecânicos (cadeados, cadeados para veículos de duas rodas, cabos e correntes, soluções para veículos) e Select Access

são fornecidos sem defeitos mecânicos e assim permanecerão durante o período de vida útil do produto.

Se existir um defeito mecânico, procederemos à sua substituição de forma gratuita.

GARANTIA LIMITADA DE 2 ANOS

O período de garantia dos cadeados eletrónicos, produtos de não bloqueio, produtos de outras marcas e outros produtos de armazenagem seguro é de 2 anos.

SOLUCIONES DE SEGURIDAD DE MASTER LOCK SOLUÇÕES DE SEGURANÇA MASTER LOCK



TECNOLOGÍA AVANZADA DE CILINDRO BUMPSTOP®

El método bumping es una técnica de forzado de cerraduras que abre el cilindro de pasadores con una llave especial. Como líder mundial en productos de seguridad y candados, Master Lock ha ido un paso más allá para crear un cilindro revolucionario resistente a este tipo de ataque.

La tecnología de protección avanzada de cilindros BumpStop® ofrece la máxima resistencia a este método evitando la transferencia de fuerza de la llave bumping a los pistones, de manera que la cerradura permanece cerrada y los efectos personales protegidos.

TECNOLOGIA DE CILINDROS AVANÇADA BUMPSTOP®

O *bumping* é uma técnica para arrombar cadeados com cilindro de pinos, em que é utilizada uma chave especialmente criada para o efeito. Como líder em produtos de segurança, a Master Lock deu um passo em frente para criar um cilindro de cadeado revolucionário que resiste a este tipo de ataque.

A Tecnologia de Cilindros Avançada BumpStop® oferece a mais alta resistência do cadeado ao *bumping*, impedindo a transferência de força da chave de *bumping* para os pinos, de modo a que o cadeado se mantenha fechado e os bens e propriedades pessoais permaneçam seguros.



SISTEMA DE CONTROL DE LLAVES EDGE®

Solución de seguridad con control de llaves sencillo y asequible que protege las copias de llaves.

Puede disponer de su propio sistema de llaves exclusivo para sus instalaciones.

Este sistema de llaves reserva números de llave sólo para usted y restringe el acceso a las llaves en bruto, por lo que su autorización es estrictamente necesaria para realizar un duplicado.

A diferencia de las llaves utilizadas habitualmente, incluidas algunas llaves reservadas que se pueden copiar fácilmente, el sistema de control de llaves Edge® ofrece este nivel exclusivo de seguridad en toda la gama de candados de Master Lock y American Lock.

SISTEMA DE CONTROLO DE CHAVES EDGE®

Solução de proteção de controlo de chaves simples e económica que restringe o acesso apenas a pessoal autorizado.

Pode ter um sistema de chaves único e exclusivo das suas instalações.

Este sistema de chaves reserva números de chave só para si e restringe o acesso às chaves sem código, fazendo com que seja necessária a sua autorização expressa para as chaves sejam duplicadas.

Ao contrário das chaves normais, incluindo algumas chaves de reserva, que podem ser facilmente copiadas, o sistema de controlo de chaves Edge® fornece um nível exclusivo de proteção das chaves numa vasta gama de cadeados Master Lock e American Lock.

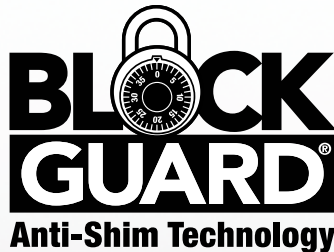

TECNOLOGÍA DE CANDADO CONTRA PALANCAS BLOCKGUARD®

Para seguir liderando el mercado con soluciones de seguridad innovadoras, Master Lock ofrece ahora la tecnología anti ganzúas BlockGuard® patentada que impide el uso de ganzúas, un método que forcejea una cerradura insertando una ganzúa en el mecanismo de su pestillo.

La exclusiva tecnología anti ganzúas BlockGuard™ de Master Lock está ahora disponible en las cerraduras para taquillas 1500, 1502 y 1525

TECNOLOGÍA DE CANDADO CONTRA ALAVANCAS BLOCKGUARD®

Para continuar a liderar o mercado de soluções de segurança inovadoras, a Master Lock oferece agora a tecnologia patentada contra alavancas BlockGuard que impede o uso de ganzúas, um método que forçar a fechadura ao inserir uma ganzúa no mecanismo de fecho.

A tecnologia exclusiva contra alavancas Blockguard da Master Lock encontra-se agora disponível nas fechaduras para cacifos 1500, 1502 e 1525.

CÓMO ELEGIR SU CANDADO COMO ESCOLHER O SEU CADEADO?

ELIJA UN CANDADO QUE MEJOR SE AJUSTE A SUS NECESIDADES DE SEGURIDAD ESCOLHA O CADEADO ADEQUADO ÀS SUAS NECESSIDADES DE SEGURANÇA

Seguridad física	Menor ————— Nivel de seguridad ————— Mayor			
Material del cuerpo	Latón, aluminio	Acero	Acero reforzado	
Bloqueo del arco	Palanca simple	Doble palanca	Doble cojinete de bolas	
Número de pasadores	Surcado	3	4	5 6
Resistencia climática		Acero chapado	Latón	Acero inoxidable, cubierto

Segurança física	Baixo ————— Nível de proteção ————— Superior			
Material do corpo	Latão, alumínio	Aço	Aço endurecido	
Bloqueio do arco	Alavanca única	Alavanca dupla	Rolamento duplo	
Número de pinos	Protegido	3	4	5 6
Resistência às intempéries		Aço revestido	Latão	Aço inoxidável, revestido

ARCO OPCIONAL / OPÇÕES DE ARCO



Master Lock ofrece una amplia gama de arcos, entre los que se incluyen arcos con longitudes adicionales y varios materiales, como aleación de boro reforzado, latón y acero inoxidable.

A Master Lock oferece uma vasta gama de opções de arco, como arcos de tamanhos extra e vários materiais, incluindo arco de liga de boro endurecida, latão e aço inoxidável.

Materiales del arco / Materiais do arco	Resistente a la corrosión / Resistência à corrosão	Resistencia al corte / Resistência ao corte
Aleación de boro octogonal / Liga de boro octogonal	Excelente	Superior
Aleación de boro / Liga de boro	Excelente	Superior
Acero reforzado / Aço endurecido	Excelente	Excelente
Acero / Aço	Excelente	Excelente
Acero inoxidable / Aço inoxidável	Superior	Excelente
Latón / Latão	Superior	Buena

También disponemos de accesorios para arcos, incluidos collares de arco y sujeciones para cadenas.

Também estão disponíveis acessórios para o arco, incluindo colares de arco e acessórios para corrente.

ELECCIÓN DE SU SISTEMA DE LLAVES / ESCOLHA O SEU SISTEMA DE CHAVES

SISTEMA DE LLAVES BÁSICO / SISTEMA DE CHAVES BÁSICO

Establezca un sistema de llaves para satisfacer sus necesidades.

El servicio gratuito de trazabilidad de llaves de Master Lock garantiza que no se produzcan duplicados de llaves involuntariamente al asignar un número de identificación (ID) de usuario único a los clientes para cada sistema de llaves.

Estabeleça um sistema de chaves que satisfaça os seus requisitos específicos.

O serviço gratuito de rastreabilidade de chaves da Master Lock garante que não haverá duplicados de chaves não autorizados. Para isso, é atribuído ao cliente um número de ID único de utilizador para cada sistema de chaves.

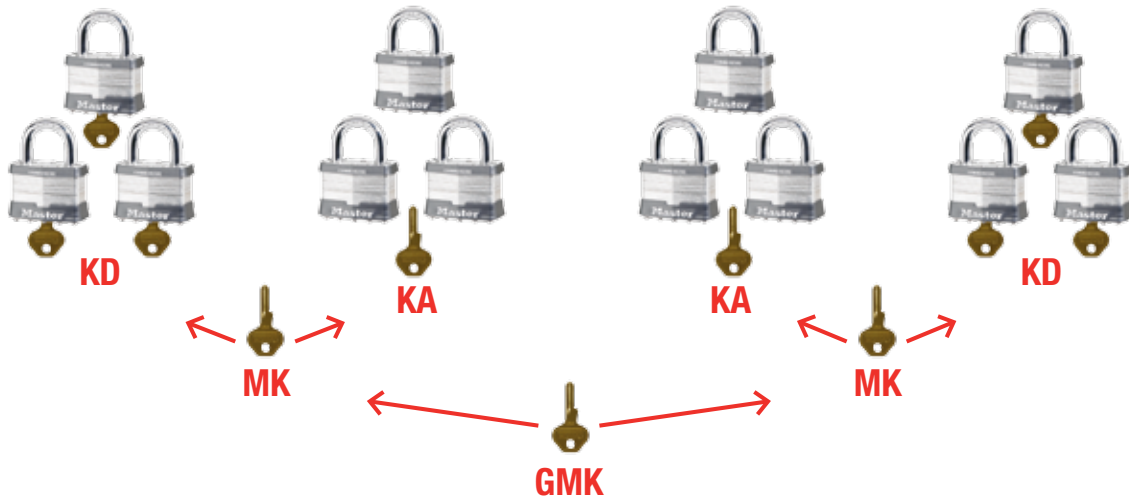

■ Llaves diferentes / Chaves diferentes

Una llave abre un solo candado

■ Llaves iguales

Una llave abre todas las cerraduras dentro del mismo grupo

■ Llaves maestras / Com chave mestra

Una llave abre todos los candados de varios grupos KD o KA

■ Llave maestra universal / Com chave mestra principal

Una llave abre todos los candados de varios grupos KD, KA o MK

SISTEMA EN CASCADA / SISTEMA EM CASCATA

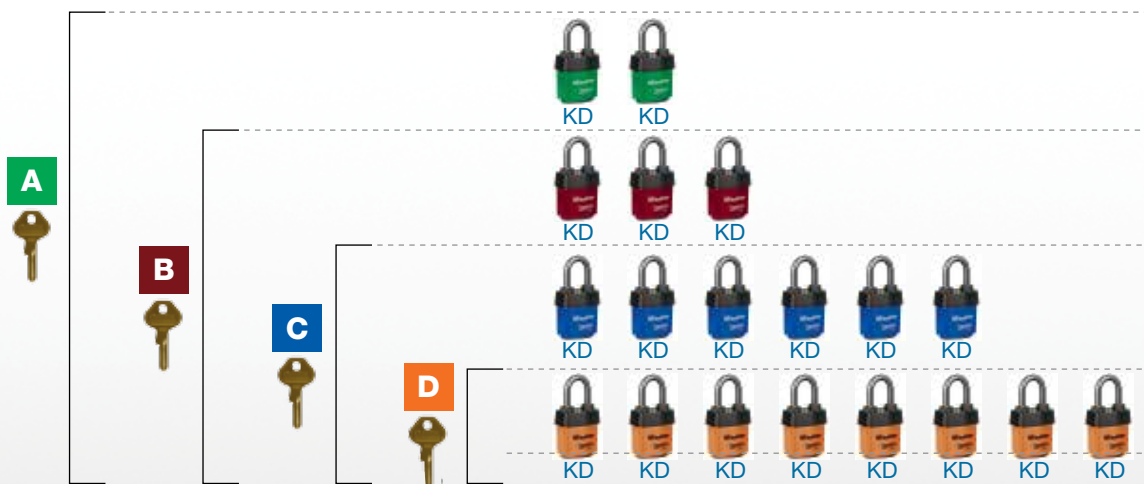

Protege todo su edificio con la comodidad del acceso en cascada

Proteja o prédio inteiro com a comodidade do acesso em cascata

■ A

La llave abre cerraduras de los grupos A, B, C, D

A chave abre os cadeados dos grupos A, B, C e D

■ B

La llave abre cerraduras de los grupos B, C, D

A chave abre os cadeados dos grupos B, C e D

■ C

La llave abre cerraduras de los grupos C, D

A chave abre os cadeados dos grupos C e D

■ D

La llave abre cerraduras solo del grupo D

A chave só abre os cadeados do grupo D

SOLUCIONES PARA CERRAJERÍAS SOLUÇÕES PARA SERRALHEIROS

A Master Lock se le conoce como "el candado del cerrajero", gracias a una línea de candados que ofrece una calidad insuperable y un rendimiento superior de los productos. A Master Lock tem sido reconhecida como «a marca do serralheiro» por disponibilizar uma linha de cadeados que oferece uma qualidade ímpar e um desempenho superior.



AMERICAN LOCK, UNA MARCA ESPECIALIZADA EN CERRAJERÍAS

AMERICAN LOCK, UMA MARCA DEDICADA AOS SERRALHEIROS.

CANDADOS MODIFICABLES PARA ALOJAR
CANDADOS **Master Lock** Y **AMERICAN LOCK** EN SISTEMAS EXISTENTES

CADEADOS RECODIFICÁVEIS PARA ADAPTAR
CADEADOS **Master Lock** E **AMERICAN LOCK** A SISTEMAS EXISTENTES

COMPONENTES COMERCIALES

Cilindros para candados, duplicados de llaves, llaves en bruto, arcos...

COMPONENTES COMERCIAIS

Cilindros de cadeado, duplicados de chaves, chaves sem código, arcos...

SOLUCIONES DE CILINDROS ADAPTADAS A CADA APLICACIÓN

Cilindros SFIC

En algunas aplicaciones se necesitan centros intercambiables para adaptarse a las instalaciones de hardware existentes o a un tipo de sistema de llaves. Se trata de un sistema alternativo para que haya compatibilidad entre las cerraduras y los candados de puertas de entrada.

Cilindro KIK

La mayoría de los grandes fabricantes de cilindros que tienen cilindros de perfil europeo también disponen de un cilindro de "llave en perilla" o "KIK" disponible en el mismo perfil de llave.

Master Lock ofrece una gama de candados fabricados especialmente para alojar candados KIK de todos los fabricantes de cilindros. Estos se suministran con un adaptador que hace que el cilindro KIK se pueda utilizar en nuestros candados.



AMERICAN LOCK®



SOLUÇÕES DE CILINDRO ADAPTADAS A CADA APLICAÇÃO

Cilindros SFIC

Para determinadas aplicações, os cilindros de núcleo intercambiável são necessários para garantir a compatibilidade com instalações de hardware existentes ou com um tipo de sistema de chaves. Trata-se de um sistema alternativo para estabelecer a compatibilidade entre fechaduras de porta e cadeados.

Cilindro KIK

A maior parte dos fabricantes de cilindros que fabricam cilindros de perfil europeu também têm um cilindro «Key in Knob» ou «KIK» disponível no mesmo perfil de chave.

A Master Lock oferece uma gama de cadeados especialmente concebida para se adaptar a cilindros KIK de todos os fabricantes de cilindros. Fornecemos um adaptador para fazer com que o cilindro KIK funcione nos nossos cadeados.

CANDADOS CON CENTRO INTERCAMBIABLE (SFIC)

CADEADOS DE NÚCLEO INTERCAMBIÁVEL (SFIC)

■ A3200 - A3260

Mecanismo de cerradura con doble cojinete de bolas resistente a tirones y palanca

Cuerpo cromado de acero macizo resistente al corte por golpe o sierra y a la corrosión

Corpo de aço sólido cromado para resistir a cortes, serras e à corrosão



Arco de aleación de boro reforzado muy resistente al corte

Arco de liga de boro endurecida para maior resistência a cortes

■ A3200 - A3260

Mecanismo de bloqueo de rolamento duplo resistente a tracción e abertura con alavanca

■ A3570 - A3560

Mecanismo de cerradura con doble cojinete de bolas resistente a tirones y palanca

Cuerpo de latón macizo para la máxima resistencia a la corrosión

Corpo de latão sólido para resistência máxima à corrosão



Arco de aleación de boro reforzado muy resistente al corte

Arco de liga de boro endurecida para maior resistência a cortes

■ A3570 - A3560

Mecanismo de bloqueo de rolamento duplo resistente a tracción e abertura con alavanca

■ 6527

Mecanismo de cerradura con doble cojinete de bolas resistente a tirones y palanca

Cuerpo de acero resistente con cubierta termoplástica
Corpo de aço resistente com cobertura termoplástica



Arco de aleación de boro reforzado muy resistente al corte con protección de metal macizo resistente a los ataques físicos

Arco de liga de boro endurecida para maior resistência a cortes com revestimento de metal sólido resistente a ataques físicos

■ 6527

Mecanismo de bloqueo de rolamento duplo resistente a tracción e abertura con alavanca

■ 6427

Mecanismo de cerradura con doble cojinete de bolas resistente a tirones y palanca

Los sellos de arco de polímero reducen la penetración de agua

Selos de polímero no arco reduzem a infiltração de água

Cuerpo de acero laminado con cubierta termoplástica resistente a los ataques físicos
Cobertura termoplástica do corpo de aço laminado resistente a ataques físicos



Arco de aleación de boro reforzado muy resistente al corte

Arco de liga de boro endurecida para maior resistência a cortes

■ 6427

Mecanismo de bloqueo de rolamento duplo resistente a tracción e abertura con alavanca

■ 7031 - 7046

Mecanismo de cerradura con doble cojinete de bolas resistente a tirones y palanca

Cuerpo de acero resistente con tratamiento anticorrosión de cromo para una alta seguridad y una larga vida útil
Corpo de aço resistente com cromado resistente a ferrugem para alta segurança durante um longo período de vida útil

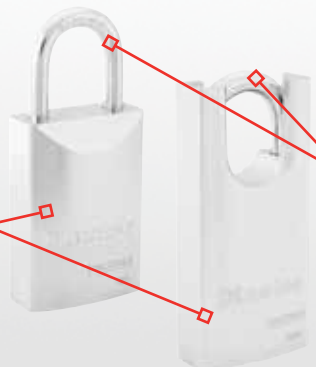

Arco de aleación de boro reforzado muy resistente al corte

Arco de liga de boro endurecida para maior resistência a cortes

■ 7031 - 7046

Mecanismo de bloqueo de rolamento duplo resistente a tracción e abertura con alavanca

SOLUCIONES PARA CERRAJERÍAS

SOLUÇÕES DE SERRALHEIRO

6831

Mecanismo de cerradura con doble cojinete de bolas resistente a tirones y palanca

El cuerpo de latón macizo proporciona una resistencia adicional en entornos cáusticos y corrosivos

O corpo de latão sólido oferece resistência extra em ambientes cáusticos e corrosivos

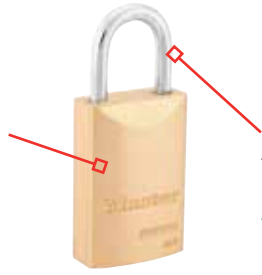

6831

Mecanismo de bloqueo de rolamento duplo resistente a tracción e abertura com alavanca

Arco de aleación de boro reforzado muy resistente al corte

Arco de liga de boro endurecida para maior resistência a cortes

CANDADOS KIK

6627

Mecanismo de cerradura con doble cojinete de bolas resistente a tirones y palanca

Arco de aleación de boro reforzado muy resistente al corte
Arco de liga de boro endurecida para maior resistência a cortes

Cuerpo de acero laminado con cubierta termoplástica resistente a los ataques físicos
Cobertura termoplástica do corpo de aço laminado resistente a ataques físicos



6627

Mecanismo de bloqueo de rolamento duplo resistente a tracción e abertura com alavanca

Los sellos de arco de polímero reducen la penetración de agua

Selos de polímero no arco reduzem a infiltração de água

7047

Mecanismo de cerradura con doble cojinete de bolas resistente a tirones y palanca

Cuerpo de acero resistente con tratamiento anticorrosión de cromo para una alta seguridad y una larga vida útil

Corpo de aço resistente com cromado resistente a ferrugem para alta proteção durante um longo período de vida útil



7047

Mecanismo de bloqueo de rolamento duplo resistente a tracción e abertura com alavanca

Arco de aleación de boro reforzado muy resistente al corte

Arco de liga de boro endurecida para maior resistência a cortes

6842

Mecanismo de cerradura con doble cojinete de bolas resistente a tirones y palanca

El cuerpo de latón macizo proporciona una resistencia adicional en entornos cáusticos y corrosivos

O corpo de latão sólido oferece resistência extra em ambientes cáusticos e corrosivos



6842

Mecanismo de bloqueo de rolamento duplo resistente a tracción e abertura com alavanca

Arco de aleación de boro reforzado muy resistente al corte

Arco de liga de boro endurecida para maior resistência a cortes



A3200

A3260

A3570

A3560

6527

6427

7031

7046

6831

6627

7047

6842

Cuerpo / Corpo

Arco

Anchura / Largura	Altura / Altura	Grosor / Espessura	Longitud / Comprimento (A)	Espacio / Espaço (B)	Diámetro / Diâmetro (C)
44 mm	55 mm	19 mm	29 mm	19 mm	8 mm
50 mm	55 mm	19 mm	28 mm	20 mm	9 mm
50 mm	55 mm	19 mm	28 mm	19 mm	9 mm
44 mm	55 mm	19 mm	29 mm	20 mm	8 mm
66 mm	61 mm	39 mm	19 mm	23 mm	10 mm
60 mm	69 mm	32 mm	35 mm	24 mm	11 mm
41 mm	59 mm	40 mm	27 mm	20 mm	6 mm
44 mm	59 mm	22 mm	30 mm	22 mm	8 mm
39 mm	59 mm	20 mm	28 mm	20 mm	6 mm
60 mm	70 mm	33 mm	36 mm	23 mm	11 mm
44 mm	60 mm	21 mm	31 mm	23 mm	8 mm
44 mm	60 mm	21 mm	31 mm	23 mm	8 mm

SOLUCIONES ÚNICAS DE MASTER LOCK - QUÉ NOS HACE DIFERENTES

SOLUÇÕES ÚNICAS DA MASTER LOCK - O QUE NOS DISTINGUE

Master Lock ofrece soluciones únicas para ayudarle a proteger sus propiedades, instalaciones y artículos de valor
A Master Lock oferece soluções únicas para o ajudar a proteger as suas propriedades, instalações e valores



CAJAS FUERTES Y MALETINES RESISTENTES AL FUEGO Y AL AGUA

Resistencia al fuego de 30 minutos a 2 horas. Los maletines son completamente estancos y las cajas fuertes son resistentes al agua. Estructura patentada para una alta resistencia al fuego y al agua.

COFRES FORTES E COFRES RESISTENTES AO FOGO E À ÁGUA

Resistente ao fogo entre 30 minutos e 2 horas. Os baús são totalmente à prova de água e os cofres são resistentes à água. Construção patenteada por elevada resistência ao fogo e à água.



SELECT ACCESS®: ALMACENAMIENTO Y SEGURIDAD DE LLAVES

Comparta sus llaves con las personas escogidas: personal del hogar, asistencia a domicilio, empresas de videovigilancia...

CADEADOS EXCELL: SEGURANÇA COMERCIAL

Construção patenteada de arco octogonal e arco de liga de carboneto de boro. Mecanismo de bloqueio de cilindro de alta segurança com bloqueio de rolamento duplo. A melhor relação preço/qualidade do mercado.



PROTECTOR DE GARAJE: PROTEJA PUERTAS DE GARAJE

Ideal para bloquear puertas basculantes de garaje desde el exterior sin taladrar la puerta. Candados con arco oculto para una resistencia adicional a intentos de apertura forzada mediante palanca.

PROTECTOR DE GARAGEM: PROTEGE PORTÕES DE GARAGEM

Ideal para bloquear portões de garagem seccionados a partir de fora, sem fazer furos no portão. Cadeado com arco oculto para resistência extra a alavancas.



PYTHON: CABLE DE LLAVES AJUSTABLE

Mecanismo de bloqueo patentado. Cuerpo del mecanismo de cierre y cable resistente a la intemperie y al óxido. Cilindro compatible con candados Master Lock.

PYTHON: CABO AJUSTÁVEL COM CHAVE

Mecanismo de bloqueio patentado. Corpo e cabo de cadeado resistente às intempéries e à ferrugem. Cilindro compatível com cadeados Master Lock.



SOLUCIONES DE CONTROL DE ACCESO

Sin llave, sin combinación por recordar, los candados y el guardallaves se abren con su smartphone gracias a la tecnología Bluetooth Smart. Comparta y gestione el acceso de forma remota.

SOLUÇÕES DE CONTROLO DE ACESSO

Sem necessidade de chave, nem de se lembrar da combinação, poderá abrir os cadeados e o cofre das chaves através do protocolo Bluetooth Smart com um smartphone ou outro dispositivo. Partilhe e faça a gestão do acesso à distância.



CANDADOS EXCELL: SEGURIDAD COMERCIAL

Arco octogonal patentado y estructura del arco de aleación de carburo de boro. Mecanismo de bloqueo de cilindro de alta seguridad con cerradura con doble cojinete de bolas. La mejor relación calidad-precio del mercado.

CADEADOS EXCELL: PROTEÇÃO COMERCIAL

Construção patenteada de arco octogonal e arco de liga de carboneto de boro. Mecanismo de bloqueio de cilindro de alta proteção com bloqueio de rolamento duplo. A melhor relação preço/qualidade do mercado.



CANDADO PARA PERNO REY

Evite el robo de semirremolques y transporte valioso con el nuevo candado para perno rey de Master Lock.

CADEADO KING PIN

Evite o roubo de semirreboques e carga valiosa com o novo cadeado King Pin da Master Lock.



SOLUCIONES DE CONTROL DE ACCESOS

SOLUÇÕES DE CONTROLO DE ACESSO



SOLUCIONES DE CONTROL DE ACCESOS SOLUÇÕES DE CONTROLO DE ACESSO

PRODUCTOS CONECTADOS POR BLUETOOTH

ACCEDA DE FORMA SENCILLA A SU INSTALACIÓN GRACIAS A LA TECNOLOGÍA BLUETOOTH



¿La llave? ¡Su smartphone!

- Sistemas de control de accesos asequible
- Cuerpo de zinc
- Se puede compartir con un número ilimitado de usuarios
- Código maestro de copia de seguridad única y permanente almacenado en Master Lock Vault para combinaciones perdidas

Select Access Smart: Acceda y controle el acceso a las llaves

- Dígitos numéricos grandes con retroiluminación y con 10 dígitos
- Resistente a las inclemencias del tiempo hasta -40 °C
- Bloqueo de dos palancas
- IP55

Candados Bluetooth Smart:

- Arco niquelado de aleación de boro
- Cubierta del cuerpo y sellado del arco totalmente moldeados por inyección de 2 piezas (solo 4401)
- Mecanismo de cerradura con doble pasador enrollado



A chave? É o seu smartphone!

- Sistema económico de controlo de acesso
- Corpo de zinco
- É possível partilhar o acesso com um número ilimitado de utilizadores
- Código mestre de reserva único e permanente, guardado no Master Lock Vault em caso de perda de combinações

Select Access Smart: Aceda e controle o acesso às chaves

- 10 teclas numéricas grandes e retroiluminadas
- Resistente às intempéries até -40°C
- Alavanca de bloqueio duplo
- IP55

Cadeado Bluetooth Smart:

- Arco de liga de boro niquelado
- Cobertura completa do corpo moldada por injeção em 2 peças e selos no arco (apenas 4401)
- Mecanismo duplo de bloqueio de pinos

¿Cómo funciona?

Los candados y el Select Access se abren mediante el protocolo de Bluetooth Smart con un smartphone o tablet

1. Instale la aplicación Master Lock Vault eLocks en su dispositivo con Bluetooth
2. Presione cualquier botón en la cerradura o en la caja de bloqueo para activarla. El LED se vuelve azul
3. Tras la identificación de un dispositivo autorizado dentro del alcance, el candado se iluminará en verde y liberará el mecanismo de bloqueo
4. ¡Está abierta!

Como funciona?

Os cadeados e o sistema Select Access são abertos através do protocolo Bluetooth Smart com um smartphone ou outro dispositivo

1. Instale a aplicação Master Lock Vault eLocks no seu dispositivo com Bluetooth
2. Prima qualquer botão do cadeado ou do Smart Access para ativar. O LED fica azul
3. Depois de identificado um dispositivo autorizado dentro do seu alcance, a luz do cadeado fica verde e o mecanismo de bloqueio é aberto
4. Está aberto.

VENTAJAS / VANTAGENS



Sin llave
Sem chaves



Sin combinación
Sem combinações



Acceso compartido de manera remota
Acesso partilhado à distância



Gestión temporal del acceso
Gestão de acesso temporário



Supervisión (¿Quién accedió? ¿A qué hora? ¿Cuántas veces?)
Monitorização (Quem teve acesso? A que horas? Quantas vezes? ¿Dónde?)



Fácil de utilizar
uso fácil

SEGURIDAD AVANZADA

La tecnología empleada evita la amenaza de hackeo de Bluetooth. Para proporcionar una seguridad de vanguardia, empleamos robustos mecanismos de autenticación y cifrado de tipo militar para impedir intentos de *sniffing*, repetición y manipulación.

SEGURANÇA AVANÇADA

A tecnologia usada elimina a ameaça de pirataria através de bluetooth. proporcionar tecnologia de ponta, recorreremos à autenticação robusta, de nível militar e aos mecanismos de encriptação para deter tentativas de interceção, repetição e manipulação.



La aplicación sumamente segura Master Lock Vault™ eLocks se puede descargar de forma gratuita
A aplicação Master Lock Vault™ eLocks ultra segura está disponível para download gratuita

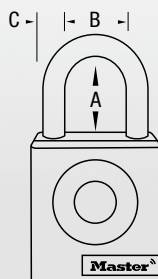

Cuerpo / Corpo

Arco

	Anchura / Largura	Altura / Altura	Grosor / Espessura	Longitud / Comprimento (A)	Espacio / Espaço (B)	Diámetro / Diâmetro (C)	Peso
5441EURD	78 mm	124 mm	57 mm	-	-	-	1,06 kg
4400EURD	47 mm	50 mm	27 mm	22 mm	20 mm	7 mm	220 g
4401EURDLH	56 mm	74 mm	27 mm	51 mm	24 mm	9 mm	380 g

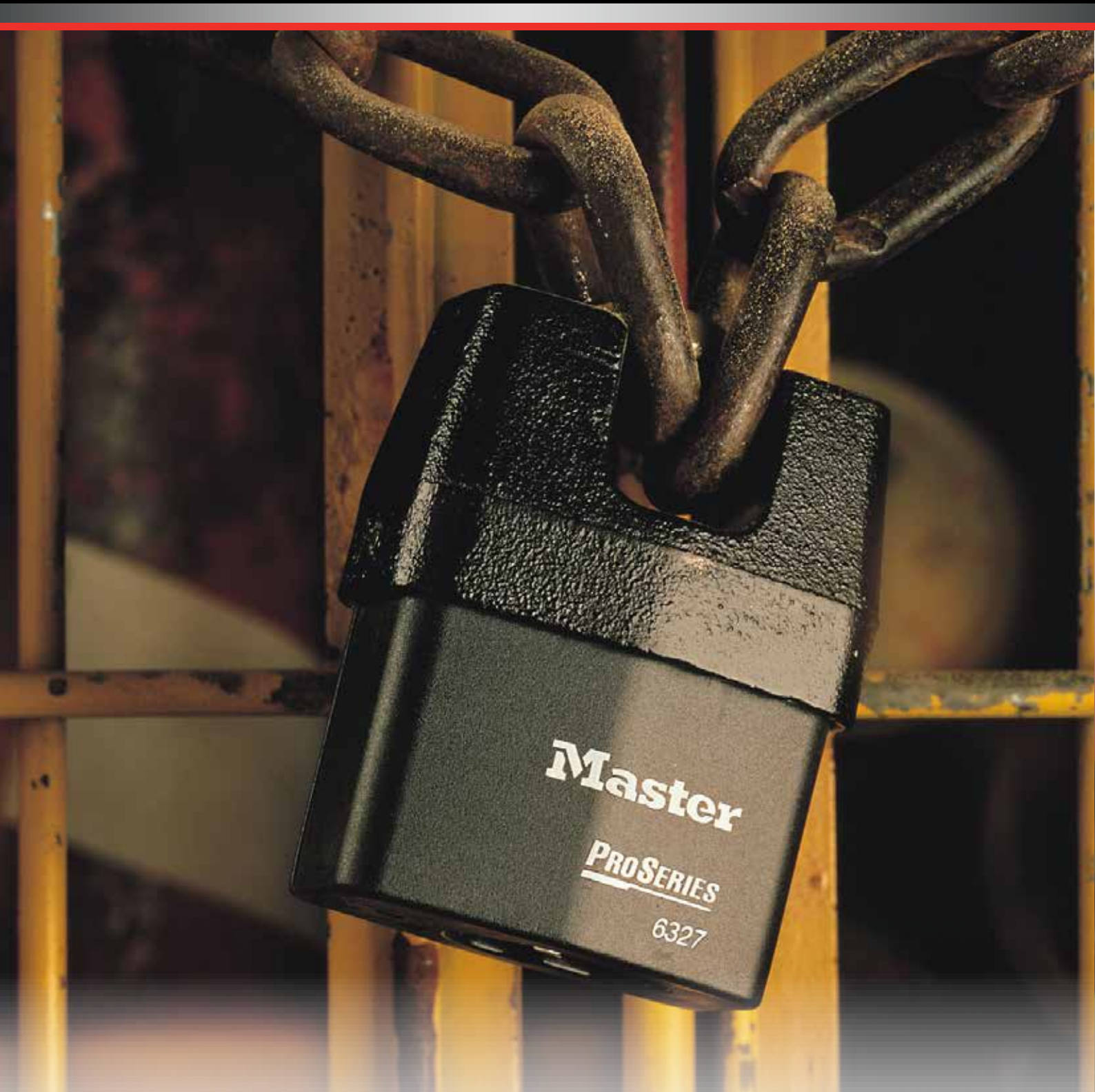

CANDADOS DE SEGURIDAD

CADEADOS DE SEGURANÇA

CANDADOS DE SEGURIDAD PREMIUM MODIFICABLES

CADEADOS DE SEGURANÇA PREMIUM COM CILINDRO SUBSTITUÍVEL



El candado de los cerrajeros

O cadeado do serralheiro

CANDADOS DE ACERO MACIZO / CADEADOS DE AÇO SÓLIDO

A2010

IDEAL PARA PROTEGER PUERTAS Y FURGONETAS

El candado redondo con arco oculto de 10 mm de diámetro proporciona la máxima seguridad frente a taladros, sierras y palancas

Cilindro modificable

El reverso plano permite su unión al A800 y A801 (consulte la página 40)



A2010

IDEAL PARA PROTEGER PORTAS E CARRINHAS

O cadeado redondo com arco oculto de 10 mm de diámetro fornece proteção máxima contra perfuração, serras e pés de cabra

Cilindro substituível

A parte posterior plana permite a utilização dos acessórios A800 e A801 (ver página 40)

A780 - A790

Mecanismo de cerradura con doble cojinete de bolas resistente a tirones y palanca

Los pasadores dentados de acero inoxidable reforzado aumentan la resistencia al taladrado y a las ganzúas

Cilindro modificable

Retención de llave



A780 - A790

Mecanismo de bloqueo de rolamento duplo resistente a tracción e abertura con alavanca

Pinos serrilhados de aço inoxidável endurecido aumentam a resistência a perfurações e assaltos

Cilindro substituível

Retenção da chave

Ampliaciones y opciones de llaves

- Seleccione la opción de llaves: llaves diferentes (KD), llaves iguales (KA), llaves maestras (MK), llaves iguales con llave maestra (KAMK) o sistema en cascada
- Agregue la tecnología de cilindro BumpStop® para evitar bloqueos mediante el método bumping (N)
- Agregue la opción de control de llaves Edge®: Cilindro de 4 pasadores (WP4) o cilindro de 6 pasadores (WP6), (excepto para A780 y A790)

Atualizações e opções de chaves

- Escolha a opção de chaves: chaves diferentes (KD), chaves iguais (KA), com chave mestra (MK), chaves iguais com chave mestra (KAMK) ou sistema em cascata
- Acrescente a tecnologia de cilindros BumpStop® para evitar arrombamento com bumping (N)
- Acrescente a opção de controlo de chaves Edge®: Cilindro de 4 pinos (WP4) ou cilindro de 6 pinos (WP6) (exceto A780 e A790)



	Cuerpo / Corpo				Arco						
	Anchura Largura	Altura Altura	Grosor Espessura	Longitud Comprimento (A)	Espacio Espaço (B)	Diámetro Diâmetro (C)	Peso	Pasadores Pinos	Llaves Chaves	Retención de llave Retenção da chave	
A2010	72 mm	72 mm	38 mm	15 mm	43 mm	10 mm	980 g	6	2		
A780	63 mm	55 mm	25 mm	32 mm	32 mm	11 mm	720 g	6	2	✓	
A790	75 mm	65 mm	25 mm	38 mm	34 mm	13 mm	1040 g	6	2	✓	

CANDADOS DE ACERO MACIZO / CADEADOS DE AÇO SÓLIDO

A5200

Mecanismo de cerradura con doble cojinete de bolas resistente a tirones y palanca
Cilindro modificable

Cuerpo cromado de acero macizo resistente al corte por golpe o sierra y a la corrosión

Corpo de aço sólido cromado para resistir a cortes, serras e à corrosão



Arco de aleación de boro reforzado muy resistente al corte

Arco de liga de boro endurecida para maior resistência a cortes

A5200

Mecanismo de bloqueo de rolamento duplo resistente a tração e abertura con alavanca
Cilindro substituível

AH100PB - AH110PB

El cilindro modificable de 10 discos es ideal para uso en el exterior
Mecanismo de cerradura con doble cojinete de bolas resistente a tirones y palanca

Cuerpo de acero macizo con pulvirrevestido naranja y con protección de goma naranja

Corpo de aço sólido, revestimento de tinta em pó cor de laranja com antichoque de borracha cor de laranja



Arco niquelado de aleación de boro reforzado muy resistente al corte

Arco de liga de boro endurecida níquelado para maior resistência a cortes

AH100PB - AH110PB

O cilindro substituível com fechadura de 10 discos (lâmina) funciona extremamente bem em aplicações externas
Mecanismo de bloqueo de rolamento duplo resistente a tração e abertura con alavanca

A50

Los pasadores dentados son prácticamente imposibles de ganzuar
Cilindro no modificable

Cuerpo de acero macizo resistente al corte por golpe o sierra y a la corrosión

Corpo de aço sólido resistente aos cortes, serras e à corrosão



Arco aleación de boro y acero muy resistente al corte

Arco de liga de boro para maior resistência a cortes

A50

Os pinos serrilhados tornam-o praticamente impossível de arrombar
Cilindro não substituível

Ampliaciones y opciones de llaves

- Agregue la opción de control de llaves Edge®: Cilindro de 4 pasadores (WP4) o cilindro de 6 pasadores (WP6)
- Proteja las ranuras y agujeros del arco de la contaminación: agregue COV (solo A5200)
- Seleccione la opción de arco: estándar o acero inoxidable (SS), (excepto para AH100PB y AH110PB)
- Seleccione la opción de llaves: llaves diferentes (KD), llaves iguales (KA), llaves maestras (MK), llaves iguales con llave maestra (KAMK) o sistema en cascada

Atualizações e opções de chaves

- Acrescente a opção de controlo de chaves Edge®: Cilindro de 4 pinos (WP4) ou cilindro de 6 pinos (WP6)
- Proteja as ranhuras e os orifícios do arco de contaminação: acrescente COV (apenas A5200)
- Escolha o arco: standard ou aço inoxidável (SS), (exceto AH100PB e AH110PB)
- Escolha a opção de chaves: chaves diferentes (KD), chaves iguais (KA), com chave mestra (MK), chaves iguais com chave mestra (KAMK) ou sistema em cascata



	Cuerpo / Corpo				Arco				
	Anchura Largura	Altura Altura	Grosor Espessura	Longitud Comprimento (A)	Espacio Espaço (B)	Diámetro Diâmetro (C)	Peso	Pasadores Pinos	Llaves Chaves
A5200	44 mm	46 mm	19 mm	30 mm	20 mm	8 mm	300 g	5	2
AH100PB	53 mm	51 mm	25 mm	27 mm	20 mm	11 mm	380 g	-	-
AH110PB	53 mm	51 mm	25 mm	51 mm	20 mm	11 mm	420 g	-	-
A50	50 mm	46 mm	22 mm	29 mm	20 mm	9 mm	400 g	5	2

CANDADOS DE ACERO INOXIDABLE / CADEADOS DE AÇO INOXIDÁVEL

A5400 - A6400 Series

IDEAL PARA ENTORNOS MARINOS

Mecanismo de cerradura con doble cojinete de bolas resistente a tirones y palanca

Cilindro modificable

Sólida seguridad con la máxima resistencia a las peores condiciones climáticas



A5400 - A6400 Series

IDEAL PARA AMBIENTES MARÍTIMOS

Mecanismo de bloqueo de rolamento duplo resistente a tracción e abertura con alavanca

Cilindro substituível

Forte proteção com a mais alta resistência a climas e condições extremos

CANDADOS DE LATÓN / CADEADOS DE LATÃO

A5570 - A5572

Mecanismo de cerradura con doble cojinete de bolas resistente a tirones y palanca

Cilindro modificable



A5570 - A5572

Mecanismo de bloqueo de rolamento duplo resistente a tracción e abertura con alavanca

Cilindro substituível

Ampliaciones y opciones de llaves

- Seleccione la opción de llaves: llaves diferentes (KD), llaves iguales (KA), llaves maestras (MK), llaves iguales con llave maestra (KAMK) o sistema en cascada
- Seleccione la opción de arco: estándar o acero inoxidable (SS), (solo para A5570 y A5572)
- Agregue la opción de control de llaves Edge®: Cilindro de 4 pasadores (WP4) o cilindro de 6 pasadores (WP6)
- Grabado por láser de su candado en hasta 6 áreas (logotipo, nombres...)
- Proteja las ranuras y agujeros del arco de la contaminación: agregue COV

Atualizações e opções de chaves

- Escolha a opção de chaves: chaves diferentes (KD), chaves iguais (KA), com chave mestra (MK), chaves iguais com chave mestra (KAMK) ou sistema em cascata
- Escolha o arco: standard ou aço inoxidável (SS) (apenas para A5570 e A5572)
- Acrescente a opção de controlo de chaves Edge®: Cilindro de 4 pinos (WP4) ou cilindro de 6 pinos (WP6)
- Gravação laser do cadeado até 6 áreas (logótipo, nomes...)
- Proteja as ranhuras e os orifícios do arco de contaminação: acrescente COV



	Cuerpo / Corpo				Arco				
	Anchura Largura	Altura Altura	Grosor Espessura	Longitud Comprimento (A)	Espacio Espaço (B)	Diámetro Diâmetro (C)	Peso	Pasadores Pinos	Llaves Chaves
A5400	44 mm	46 mm	19 mm	30 mm	20 mm	8 mm	260 g	5	2
A5401	44 mm	46 mm	19 mm	54 mm	20 mm	8 mm	280 g	5	2
A6400	44 mm	46 mm	19 mm	30 mm	20 mm	8 mm	260 g	6	2
A6401	44 mm	46 mm	19 mm	54 mm	20 mm	8 mm	280 g	6	2
A5460	51 mm	46 mm	19 mm	29 mm	20 mm	9 mm	320 g	5	2
A5461	51 mm	46 mm	19 mm	51 mm	20 mm	9 mm	340 g	5	2
A6460	51 mm	46 mm	19 mm	29 mm	20 mm	9 mm	320 g	6	2
A6461	51 mm	46 mm	19 mm	51 mm	20 mm	9 mm	340 g	6	2
A5570	50 mm	46 mm	19 mm	29 mm	20 mm	9 mm	360 g	5	2
A5572	50 mm	46 mm	19 mm	78 mm	20 mm	9 mm	420 g	5	2

CANDADOS DE SEGURIDAD SUPERIOR MODIFICABLES

CADEADOS DE SEGURANÇA SUPERIOR CILINDRO SUBSTITUÍVEL



CANDADOS DE ACERO MACIZO / CADEADOS DE AÇO SÓLIDO

IDEAL PARA APLICACIONES DE TRANSPORTE, MÁQUINAS EXPENDEDORAS E INDUSTRIALES
IDEAIS PARA APLICAÇÕES DE TRANSPORTE, DISTRIBUIÇÃO AUTOMÁTICA E INDUSTRIAIS

6321 - 6325 - 6327

Mecanismo de cerradura con doble cojinete de bolas resistente a tirones y palanca
Cilindro modificable

Cuerpo de acero resistente con cubierta termoplástica
Corpo de aço resistente com cobertura termoplástica



Arco de aleación de boro reforzado muy resistente al corte con protección de metal macizo resistente a los ataques físicos
Arco de liga de boro endurecida para maior resistência a cortes com revestimento de metal sólido para resistir a ataques físicos

6321 - 6325 - 6327

Mecanismo de bloqueio de rodamiento duplo resistente a tração e abertura com alavanca
Cilindro substituível

6230

Mecanismo de cerradura con doble cojinete de bolas resistente a tirones y palanca
Cilindro modificable

El cuerpo de acero resistente con tratamiento anticorrosión de cromo proporciona una mayor vida útil
O corpo de aço resistente com cromado resistente a ferrugem proporciona um período de vida útil mais longo



Arco de aleación de boro reforzado muy resistente al corte
Arco de liga de boro endurecida para maior resistência a cortes

6230

Mecanismo de bloqueio de rodamiento duplo resistente a tração e abertura com alavanca
Cilindro substituível

7030 - 7040 - 7050

Mecanismo de cerradura con doble cojinete de bolas resistente a tirones y palanca
Cilindro modificable
Versiones con protección disponibles (7035 y 7045)

Cuerpo de acero resistente con tratamiento anticorrosión de cromo para una alta seguridad y una larga vida útil
Corpo de aço resistente com cromado resistente a ferrugem para alta proteção durante um longo período de vida útil



Arco de aleación de boro reforzado muy resistente al corte
Arco de liga de boro endurecida para maior resistência a cortes

7030 - 7040 - 7050

Mecanismo de bloqueio de rodamiento duplo resistente a tração e abertura com alavanca
Cilindro substituível
Estão disponíveis versões com revestimento (7035 e 7045)

Ampliaciones y opciones de llaves

- Seleccione la opción de llaves: llaves diferentes (KD), llaves iguales (KA), llaves maestras (MK), llaves iguales con llave maestra (KAMK) o sistema en cascada
- Seleccione la opción de arco: arco largo estándar (LF o LH), arco extralargo (LJ o LT) o arco XXL (LN)
- Agregue la tecnología de cilindro BumpStop® para evitar bloqueos mediante el método bumping (N)
- Agregue la opción de control de llaves Edge®: Cilindro de 4 pasadores (WP4) o cilindro de 6 pasadores (WP6)

Atualizações e opções de chaves

- Seleccione la opción de llaves: llaves diferentes (KD), llaves iguales (KA), llaves maestras (MK), chaves iguais com chave mestra (KAMK) o sistema en cascada
- Seleccione la opción de arco: arco longo estándar (LF o LH), arco extralargo (LJ o LT) o arco XXL (LN)
- Agregue la tecnología de cilindro BumpStop® para evitar bloqueos mediante el método bumping (N)
- Agregue la opción de control de llaves Edge®: Cilindro de 4 pasadores (WP4) o cilindro de 6 pasadores (WP6)

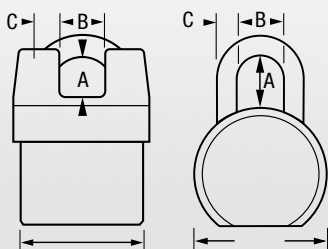

	Cuerpo / Corpo				Arco				
	Anchura Largura	Altura	Grosor Espessura	Longitud Comprimento (A)	Espacio Espaço (B)	Diámetro Diâmetro (C)	Peso	Pasadores Pinos	Llaves Chaves
6321EURD	54 mm	81 mm	38 mm	18 mm	22 mm	8 mm	600 g	5	2
6325	61 mm	81 mm	38 mm	18 mm	22 mm	9 mm	700 g	5	2
6327EURD	66 mm	81 mm	39 mm	18 mm	22 mm	11 mm	780 g	5	2
6230	63 mm	55 mm	28 mm	30 mm	23 mm	11 mm	640 g	5	2
7030	40 mm	50 mm	20 mm	28 mm	20 mm	6 mm	260 g	5	2
7035	40 mm	85 mm	20 mm	28 mm	20 mm	6 mm	340 g	5	2
7040	44 mm	50 mm	22 mm	31 mm	23 mm	8 mm	320 g	5	2
7045	44 mm	85 mm	22 mm	31 mm	23 mm	8 mm	400 g	5	2
7050	48 mm	50 mm	22 mm	39 mm	23 mm	9 mm	360 g	5	2

CANDADO DE ACERO LAMINADO / CADEADO DE AÇO LAMINADO

6121 - 6125 - 6127

Mecanismo de cerradura con doble cojinete de bolas resistente a tirones y palanca
Cilindro modificable

Los sellos de arco de polímero reducen la penetración de agua
Selos de polímero no arco reduzem a infiltração de água

Cuerpo de acero laminado con cubierta termoplástica resistente a los ataques físicos
Cobertura termoplástica do corpo de aço laminado resistente a ataques físicos



Arco de aleación de boro reforzado muy resistente al corte

Arco de liga de boro endurecida para maior resistência a cortes

Tapa de cierre a presión que protege la ranura para la llave
A tampa de encaixe protege a ranhura

6121 - 6125 - 6127

Mecanismo de bloqueo de rodamiento duplo resistente a tracción e abertura com alavanca
Cilindro substituível



CANDADO DE FUNDICIÓN REFORZADO / CADEADO DE CORPO FUNDIDO REFORÇADO

6271

Con retroceso
Cilindro modificable
Retención de llave
Se puede usar con la aldaba 770 de Master Lock

Cuerpo de fundición ancho y reforzado resistente a los ataques con fuerza
O corpo largo fundido e reforçado resiste a ataques com recurso à força



Arco oculto de aleación de boro a prueba de palancas y cortadoras de pernos

O arco oculto de liga de boro impede o corte do ferrolho e a abertura com alavanca

6271

Parte de trás com desnível
Cilindro substituível
Retenção da chave
Utilização com ferrolho Master Lock 770

Ampliaciones y opciones de llaves

- Seleccione la opción de llaves: llaves diferentes (KD), llaves iguales (KA), llaves maestras (MK) o llaves iguales con llave maestra (KAMK)
- Seleccione la opción de arco: arco largo estándar (LF o LH), arco extralargo (LJ o LT), arco XXL (LN), arco de latón (B) o arco largo de latón (BLJ)
- Agregue la tecnología de cilindro BumpStop® para evitar bloqueos mediante el método bumping (N)
- Agregue la opción de control de llaves Edge®: Cilindro de 4 pasadores (WP4) o cilindro de 6 pasadores (WP6)
- Grabado por láser de su candado en hasta 4 áreas (logotipo, nombres...)
- 6121: 7 colores disponibles para asignar un color a cada instalación de trabajo, ubicación, departamento, empleado o rango

Atualizações e opções de chaves

- Escolha a opção de chaves: chaves diferentes (KD), chaves iguais (KA), com chave mestra (MK) ou com chave mestra e chaves iguais (KAMK)
- Escolha o arco: standard, arco longo (LF ou LH), arco extralongo (LJ ou LT), arco extra extralongo (LN), arco de latão (B) ou arco largo de latão (BLJ)
- Acrescente a tecnologia de cilindros BumpStop® para evitar arrombamento com bumping (N)
- Acrescente a opção de controlo de chaves Edge®: Cilindro de 4 pinos (WP4) ou cilindro de 6 pinos (WP6)
- Gravação laser do cadeado até 4 áreas (logótipo, nomes...)
- 6121: 7 cores disponíveis para atribuir uma cor a cada estaleiro, localização, departamento, funcionário ou cargo

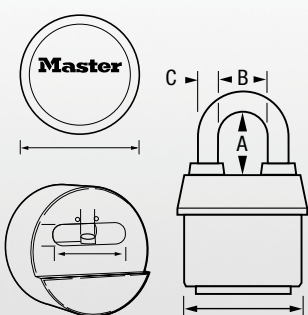

	Cuerpo / Corpo				Arco					
	Anchura Largura	Altura Altura	Grosor Espessura	Longitud Comprimento (A)	Espacio Espaço (B)	Diámetro Diâmetro (C)	Peso	Pasadores Pinos	Llaves Chaves	Retención de llave Retenção da chave
6121EURD	54 mm	60 mm	38 mm	29 mm	23 mm	8 mm	460 g	5	2	
6125	60 mm	60 mm	38 mm	35 mm	23 mm	9 mm	520 g	5	2	
6127EURD	65 mm	58 mm	38 mm	35 mm	23 mm	11 mm	580 g	5	2	
6271	73 mm	73 mm	38 mm	15 mm	43 mm	10 mm	880 g	6	2	✓

Todos los artículos marcados con "EURD" se entregan en blíster / Todos os artigos marcados com o sufixo «EURD» são fornecidos em blíster

CANDADOS DE LATÓN / CADEADOS DE LATÃO

6830-6840-6850

Mecanismo de cerradura con doble cojinete de bolas resistente a tirones y palanca
Cilindro modificable

El cuerpo de latón macizo proporciona una resistencia adicional en entornos cáusticos y corrosivos
O corpo de latão sólido oferece resistência extra em ambientes cáusticos e corrosivos



Arco de aleación de boro reforzado muy resistente al corte
Arco de liga de boro endurecida para maior resistência a cortes

6830-6840-6850

Mecanismo de bloqueo de rolamento duplo resistente a tracción e abertura com alavanca
Cilindro substituível

Ampliaciones y opciones de llaves

- Seleccione la opción de llaves: llaves diferentes (KD), llaves iguales (KA), llaves maestras (MK), de llaves iguales con llave maestra (KAMK) o sistema en cascada
- Seleccione la opción de arco: arco largo estándar (LF o LH), arco extralargo (LJ o LT), arco XXL (LN), arco de latón (B) o arco largo de latón (BLJ)
- Agregue la tecnología de cilindro BumpStop® para evitar bloqueos mediante el método bumping (N)
- Agregue la opción de control de llaves Edge®: Cilindro de 4 pasadores (WP4) o cilindro de 6 pasadores (WP6)
- Grabado por láser de su candado en hasta 4 áreas (logotipo, nombres...)

Atualizações e opções de chaves

- Escolha a opção de chaves: chaves diferentes (KD), chaves iguais (KA), com chave mestra (MK), chaves iguais com chave mestra (KAMK) ou sistema em cascata
- Escolha o arco: standard, arco longo (LF ou LH), arco extralongo (LJ ou LT), arco extra extralongo (LN), arco de latão (B) ou arco longo de latão (BLJ)
- Acrescente a tecnologia de cilindros BumpStop® para evitar arrombamento com bumping (N)
- Acrescente a opção de controlo de chaves Edge®: Cilindro de 4 pinos (WP4) ou cilindro de 6 pinos (WP6)
- Gravação laser do cadeado até 4 áreas (logótipo, nomes...)

LUBRICANTE PARA CERRADURAS / LUBRIFICANTE PARA CADEADOS

2300

IDEAL PARA MANTENER EL BUEN FUNCIONAMIENTO DE CERRADURAS

Aceite sintético con fórmula PTFE
Proporciona una capa protectora de larga duración contra el polvo, la suciedad, la sal y la humedad evita el óxido y libera partes atascadas
Evita la acumulación de agua y la congelación de los componentes de bloqueo
No tóxico y biodegradable
Funciona en climas fríos (-40 °C)
Diseñado específicamente para una aplicación de precisión dentro de los dispositivos de bloqueo



2300

IDEAL PARA MANTER O BOM FUNCIONAMENTO DO CADEADO

Óleo sintético con fórmula PTFE
Oferece um escudo protetor de longa duração contra pó, sujidade, sal e humidade
Evita a ferrugem e corrosão e permite libertar peças encravadas
Evita a acumulação de água e o congelamento dos componentes do cadeado
Não tóxico e biodegradável
Funciona em climas fríos (-40°C)
Concebido específicamente para uma aplicação precisa no interior dos dispositivos de bloqueio

¿Cómo funciona?

- Aplique 2 o 3 gotas en la ranura para la llave y en los agujeros del arco cada tres o seis meses aproximadamente para mantenerlos en buen funcionamiento

Como funciona?

- Aplique 2-3 gotas no buraco da fechadura e nas aberturas do arco de três em três ou de seis em seis meses para um funcionamento ótimo

	Cuerpo / Corpo				Arco				
	Anchura Largura	Altura Altura	Grosor Espessura	Longitud Comprimento (A)	Espacio Espaço (B)	Diámetro Diâmetro (C)	Peso	Pasadores Pinos	Llaves Chaves
6830	40 mm	50 mm	20 mm	28 mm	20 mm	6 mm	260 g	5	2
6840	44 mm	50 mm	21 mm	32 mm	23 mm	8 mm	320 g	5	2
6850	48 mm	50 mm	21 mm	39 mm	23 mm	9 mm	360 g	5	2

CANDADOS DE COMBINACIÓN / CADEADOS DE COMBINAÇÃO

IDEAL PARA ACCESO A TRABAJOS DE CONSTRUCCIÓN / IDEAIS PARA ACESSO A OBRAS

- Mecanismo de bloqueo que protege contra el uso de palancas, ganzúas y golpes
- Sellado del arco y tapa de dial antipolvo que protegen los componentes internos para que funcionen sin inconvenientes
- Diales grandes y ergonómicos
- Combinación de 4 dígitos reprogramable (10.000 combinaciones posibles) para mayor comodidad y seguridad
- No requiere ninguna herramienta especial



- O mecanismo de bloqueio protege contra abertura com alavanca, shimming e ataques com uso de força
- Os selos no arco e a tampa de proteção contra o pó protegem os componentes internos e os discos, permitindo um funcionamento sem problemas
- Discos grandes e ergonómicos
- São possíveis 10 000 combinações de 4 dígitos para maior comodidade e proteção
- Não é necessária uma ferramenta para fazer a reconfiguração

1174

Cuerpo de acero inoxidable para una resistencia extrema a la corrosión

Arco de aço inoxidável para resistência à corrosão extrema



Arco en acero inoxidable para una mayor resistencia a la corrosión

Arco de aço inoxidável para uma resistência extra à corrosão

1174

1175

También está disponible con arco largo (1175LH) y arco redondo y largo de acero inoxidable (1175LHSS)

Cuerpo de latón macizo para una mejor resistencia a la corrosión

Corpo de latão sólido para uma maior resistência à corrosão



Arco octogonal de carburo de boro para una excelente resistencia al corte

Arco octogonal de carboneto de boro para uma excelente resistência a cortes

1175

Também disponível com arco longo (1175LH) e arco longo arredondado de aço inoxidable (1175LHSS)

1177

Cuerpo de latón macizo para una mejor resistencia a la corrosión

Corpo de latão sólido para uma maior resistência à corrosão



Arco octogonal de carburo de boro con protección para una excelente resistencia al corte

Arco octogonal de carboneto de boro revestido para máxima resistência a cortes

1177

1178

Cuerpo de fundición para ofrecer resistencia y durabilidad

Corpo fundido para resistência e durabilidade



Arco octogonal de carburo de boro para una excelente resistencia al corte

Arco octogonal de carboneto de boro para uma excelente resistência a cortes

1178

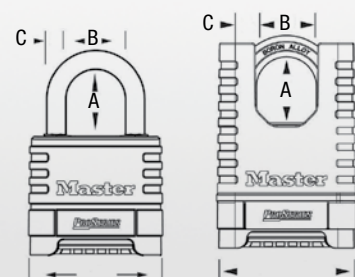

	Cuerpo / Corpo			Arco				
	Anchura Largura	Altura Altura	Grosor Espessura	Longitud Comprimento (A)	Espacio Espaço (B)	Diámetro Diâmetro (C)	Peso	Dígitos
1174D	58 mm	50 mm	33 mm	28 mm	25 mm	8 mm	360 g	4
1175D	58 mm	50 mm	33 mm	28 mm	24 mm	9 mm	360 g	4
1175DLH	58 mm	50 mm	33 mm	53 mm	24 mm	9 mm	380 g	4
1175LHSS	58 mm	50 mm	33 mm	53 mm	25 mm	8 mm	380 g	4
1177D	58 mm	83 mm	33 mm	28 mm	24 mm	9 mm	420 g	4
1178D	58 mm	50 mm	34 mm	28 mm	24 mm	9 mm	360 g	4

Todos los artículos marcados con "D" se entregan en blíster / Todos os artigos marcados com o sufixo «D» são fornecidos em blíster



**CANDADOS GENERALES DE
SEGURIDAD NO MODIFICABLES**

**CADEADOS DE SEGURANÇA
GERAL CILINDRO NÃO SUBSTITUÍVEL**

CANDADOS GENERALES DE SEGURIDAD CADEADOS DE SEGURANÇA GERAL

CANDADOS DE ACERO LAMINADO / CADEADOS DE AÇO LAMINADO

IDEALES PARA VALLADOS DEL PERÍMETRO Y PUERTAS DE ESCAPARATES / IDEAIS PARA PORTÕES EXTERIORES E PORTAS DE LOJAS

5 - 15

Dos palancas de bloqueo para resistir a intentos de apertura forzada mediante palanca

Antirrobo superior e inferior para una mayor resistencia a los arañosos

Antichoques superiores e inferiores para maior resistência a riscos



Arco de aleación de boro reforzado muy resistente al corte

Cuerpo de acero laminado con estructura de placa de acero reforzado para ofrecer una resistencia y una durabilidad superior

5 - 15

As alavancas de bloqueio duplo oferecem resistência extra a alavancas

1 - 3

Dos palancas de bloqueo para resistir a intentos de apertura forzada mediante palanca

Antirrobo superior e inferior para una mayor resistencia a los arañosos

Antichoques superiores e inferiores para maior resistência a riscos



Arco de acero reforzado muy resistente a los cortes

Cuerpo de acero laminado con estructura de placa de acero reforzado para ofrecer una resistencia y una durabilidad superior

1 - 3

As alavancas de bloqueio duplo oferecem resistência extra a alavancas

7

Bloqueo de una sola palanca

Cuerpo de acero laminado con estructura de placa de acero reforzado para ofrecer una resistencia y una durabilidad superior

Corpo de aço laminado com construção em placa de aço endurecido para maior resistência e durabilidade



Arco de acero estándar
Arco de aço standard

7

Alavanca de bloqueio único

Ampliaciones y opciones de llaves

- Seleccione la opción de llaves: llaves diferentes (KD), llaves iguales (KA), llaves maestras (MK), llaves iguales con llave maestra (KAMK) o sistema en cascada
- Seleccione la opción de arco: arco largo estándar (LF), arco extralargo (LH o LJ) o arco XXL (LN)
- Agregue la tecnología de cilindro BumpStop® para evitar bloqueos mediante el método bumping (N)
- Agregue la opción de control de llaves Edge®: Cilindro de 4 pasadores (WP4)
- Placa de base personalizada: Número de llave sellada con tinta (INK) o número de llave con impresión dura (HSTP)

Atualizações e opções de chaves

- Escolha a opção de chaves: chaves diferentes (KD), chaves iguais (KA), com chave mestra (MK), chaves iguais com chave mestra (KAMK) ou sistema em cascata
- Escolha o arco: standard, arco largo (LF), arco extralargo (LH ou LJ) ou arco extra extralargo (LN)
- Acrescente a tecnologia de cilindros BumpStop® para evitar arrombamento com bumping (N)
- Acrescente a opção de controlo de chaves Edge®: Cilindro de 4 pinos (WP4)
- Placa inferior personalizável: número da chave estampado a tinta (INK) ou número da chave gravado (HSTP)

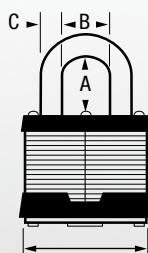

	Cuerpo / Corpo				Arco				
	Anchura Largura	Altura Altura	Grosor Espessura	Longitud Comprimento (A)	Espacio Espaço (B)	Diámetro Diâmetro (C)	Peso	Pasadores Pinos	Llaves Chaves
5EURD	55 mm	42 mm	31 mm	26 mm	24 mm	9 mm	340 g	4	2
15EURD	70 mm	53 mm	37 mm	31 mm	31 mm	11 mm	660 g	5	2
1	49 mm	37 mm	29 mm	23 mm	20 mm	8 mm	220 g	4	2
3EURD	46 mm	37 mm	27 mm	18 mm	15 mm	7 mm	180 g	4	2
7	32 mm	30 mm	18 mm	15 mm	13 mm	5 mm	80 g	4	2

Todos los artículos marcados con "EURD" se entregan en blíster / Todos os artigos marcados com o sufixo «EURD» são fornecidos em blíster

**CANDADOS ESTÁNDAR
NO MODIFICABLES**

**CADEADOS STANDARD
CILINDRO NÃO SUBSTITUÍVEL**

Alta seguridad
Alta segurança



CANDADOS EXCELL PROFESIONAL / CADEADOS PROFISSIONAIS EXCELL

IDEALES PARA PROTEGER GARAJES, PORTONES Y OTRAS APLICACIONES DE ALTA SEGURIDAD EN EL EXTERIOR
IDEAIS PARA PROTEGER GARAGENS, PORTÕES E APLICAÇÕES DE ALTA SEGURANÇA NO EXTERIOR

M1STS - M5STS

Resistencia superior a intentos de apertura con cerradura con doble cojinete de bolas
Cilindro no modificable
Seleccione la opción de llaves: llaves diferentes (KD), llaves iguales (KA) o llaves maestras (MK)

Cuerpo de acero laminado para una mejor resistencia climática
Corpo de aço laminado para uma melhor resistência às intempéries



El arco octogonal de carburo de boro es un 50% más resistente que el acero reforzado

O arco octogonal de carboneto de boro é 50% mais duro do que o aço endurecido

Cubierta del cuerpo de acero inoxidable para una resistencia excepcional a la intemperie

Revestimento do corpo de aço inoxidável para uma excepcional resistência às condições atmosféricas

M1STS - M5STS

Maior resistência a alavancas com bloqueio de rolamento duplo

Cilindro não substituível

Escolha a opção de chaves: chaves diferentes (KD), chaves iguais (KA), com chave mestra (MK)

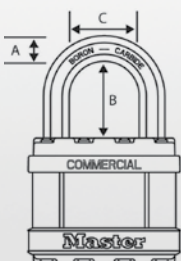

M1STSWP4
M1LFSTSWP4
M1LJSTSWP4
M5STSWP4
M5LFSTSWP4
M5LJSTSWP4

	Cuerpo / Corpo			Arco					
	Anchura Largura	Altura Altura	Grosor Espessura	Longitud Comprimento (A)	Espacio Espaço (B)	Diámetro Diâmetro (C)	Peso	Pasadores Pinos	Llaves Chaves
M1STSWP4	44 mm	40 mm	28 mm	25 mm	21 mm	8 mm	240 g	4	2
M1LFSTSWP4	44 mm	40 mm	28 mm	38 mm	21 mm	8 mm	272 g	4	2
M1LJSTSWP4	44 mm	40 mm	28 mm	64 mm	21 mm	8 mm	277 g	4	2
M5STSWP4	51 mm	44 mm	31 mm	25 mm	24 mm	10 mm	360 g	4	2
M5LFSTSWP4	51 mm	44 mm	31 mm	38 mm	24 mm	10 mm	386 g	4	2
M5LJSTSWP4	51 mm	44 mm	31 mm	64 mm	24 mm	10 mm	390 g	4	2

CANDADOS EXCELL / CADEADOS EXCELL

IDEALES PARA PROTEGER GARAJES, PORTONES Y OTRAS APLICACIONES DE ALTA SEGURIDAD EN EL EXTERIOR
IDEAIS PARA PROTEGER GARAGENS, PORTÕES E APLICAÇÕES DE ALTA SEGURANÇA NO EXTERIOR

M1 - M5 - M15

Mecanismo de cerradura con doble cojinete de bolas resistente a tirones y palanca

Disponible como llaves iguales (KA)

Cuerpo de acero laminado con funda exterior de zinc para una mejor resistencia climática

Corpo de aço laminado com bainha exterior de zinco para uma melhor resistência às intempéries

Protección inferior para evitar arañazos
Antichoque inferior para maior resistência a riscos



Arco octogonal de carburo de boro patentado para la máxima resistencia a cortadoras de pernos

Arco octogonal de carboneto de boro patentado para máxima resistência ao corte do ferrolho

M1 - M5 - M15

Mecanismo de bloqueo de rolamento duplo resistente a tracción e abertura con alavanca

Disponível com chaves iguais (KA)

M115 - M515

Mecanismo de cerradura con doble cojinete de bolas resistente a tirones y palanca

Protección en el cuerpo que le protege de los arañazos

Disponible como llaves iguales (KA)

Sellos de arco que evitan que el agua entre en el cuerpo del candado

Selos no arco para impedir a entrada de água no cadeado

Cuerpo de acero laminado
Corpo de aço laminado

Cubierta de vinilo que protege al cuerpo y al cilindro contra la corrosión

A cobertura de vinil protege o corpo e o cilindro contra a corrosão



Arco octogonal de carburo de boro patentado para la máxima resistencia a cortadoras de pernos

Arco octogonal de carboneto de boro patentado para máxima resistência ao corte do ferrolho

M115 - M515

Mecanismo de bloqueo de rolamento duplo resistente a tracción e abertura con alavanca

Antichoque protetor do corpo evita riscos

Disponível com chaves iguais (KA)

M40 - M50

El diseño completamente protegido minimiza la exposición del arco y protege contra ataques de cortadoras de pernos

Cierre giratorio de alta seguridad

Disponible como llaves iguales (KA)

Cuerpo del mecanismo de cierre de acero inoxidable resistente a la corrosión

Corpo de aço inoxidável resistente à corrosão

Ranura cubierta que protege contra el polvo y las inclemencias meteorológicas

O revestimento da ranhura protege contra o pó e o mau tempo



Arco octogonal de carburo de boro patentado para la máxima resistencia a cortadoras de pernos

Arco octogonal de carboneto de boro patentado para máxima resistência ao corte do ferrolho

M40 - M50

O revestimento completo minimiza a exposição do arco e protege contra ataques com cortadores de ferrolho

Ação de bloqueio rotativo de alta proteção

Disponível com chaves iguais (KA)

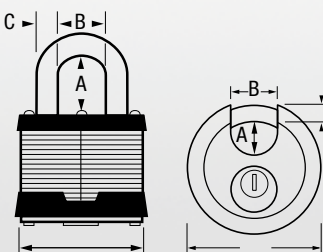

Cuerpo / Corpo

Arco

	Anchura Largura	Altura Altura	Grosor Espessura	Longitud Comprimento (A)	Espacio Espaço (B)	Diámetro Diâmetro (C)	Peso	Pasadores Pinos	Llaves Chaves	KA disponible KA disponível
M1EURDLF	48 mm	40 mm	28 mm	28 mm	20 mm	8 mm	320 g	4	4	✓
M1EURDLH	48 mm	40 mm	28 mm	51 mm	20 mm	8 mm	320 g	4	4	
M1EURDLJ	48 mm	40 mm	28 mm	64 mm	20 mm	8 mm	340 g	4	4	✓
M5EURD	52 mm	44 mm	31 mm	25 mm	24 mm	9 mm	420 g	4	4	✓
M5EURDLF	52 mm	44 mm	31 mm	38 mm	24 mm	9 mm	420 g	4	4	✓
M5EURDLH	52 mm	44 mm	31 mm	51 mm	24 mm	9 mm	440 g	4	4	✓
M5EURDLJ	52 mm	44 mm	31 mm	64 mm	24 mm	9 mm	460 g	4	4	
M115EURDLF	66 mm	50 mm	35 mm	38 mm	31 mm	11 mm	640 g	5	4	✓
M115EURDLH	49 mm	47 mm	28 mm	38 mm	20 mm	8 mm	300 g	4	4	✓
M515EURDLH	54 mm	50 mm	32 mm	51 mm	24 mm	10 mm	420 g	4	4	
M40EURD	70 mm	68 mm	29 mm	16 mm	21 mm	10 mm	320 g	4	4	
M50EURD	80 mm	78 mm	31 mm	17 mm	24 mm	12 mm	440 g	4	4	

Todos los artículos marcados con "EURD" se entregan en blíster / Todos os artigos marcados com o sufixo «EURD» são fornecidos em blíster

CANDADOS ESTÁNDAR DE ALTA SEGURIDAD CADEADOS STANDARD DE ALTA SEGURANÇA

CANDADOS RECTANGULARES / CADEADOS RETANGULARES

IDEAL PARA PROTEGER TRASTEROS, REJAS DE FÁBRICAS O PUERTAS DE ESCAPARATES
IDEAIS PARA PROTEGER UNIDADES DE ARMAZENAMENTO EM CAVES, VEDAÇÕES DE FÁBRICAS OU PORTÕES

690

Dos palancas de bloqueo para resistir a intentos de apertura forzada mediante palanca

Viene con 4 llaves

Disponible como llaves iguales (KA)

Cuerpo de zinc blindado extra grueso
Corpo de zinco extra espesso e blindado

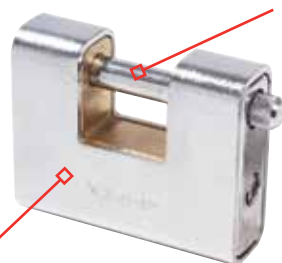

Arco de acero reforzado muy resistente a los cortes

Arco de aço endurecido para uma resistência extra a cortes

690

Alavancas de bloqueio duplo para uma resistência extra a alavancas

Fornecido com 4 chaves

Disponível com chaves iguais (KA)

607 - 608

Dos palancas de bloqueo para resistir a intentos de apertura forzada mediante palanca

Viene con 2 llaves

Cuerpo de latón macizo
Corpo de latão sólido

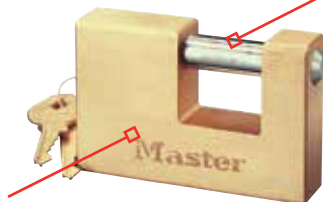

Arco de acero reforzado muy resistente al corte y la palanca

Arco de aço endurecido para maior resistência a cortes e a alavancas

607 - 608

Alavancas de bloqueio duplo para uma resistência extra a alavancas

Fornecido com 2 chaves

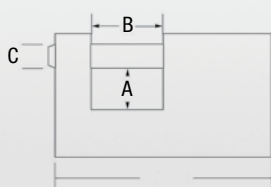

	Cuerpo / Corpo				Arco		Peso	Pasadores Pinos	Llaves Chaves
	Anchura Largura	Altura Altura	Grosor Espesura	Longitud Comprimento (A)	Espacio Espacio (B)	Diámetro Diámetro (C)			
607EURD	76 mm	50 mm	18 mm	24 mm	14 mm	11 mm	440 g	5	2
608EURD	85 mm	55 mm	19 mm	30 mm	15 mm	12 mm	580 g	5	2
690EURD	81 mm	68 mm	29 mm	30 mm	15 mm	11 mm	620 g	5	4

Todos los artículos marcados con "EURD" se entregan en blíster / Todos os artigos marcados com o sufixo «EURD» são fornecidos em blíster

CANDADOS ESTÁNDAR DE ALTA SEGURIDAD CADEADOS STANDARD DE ALTA SEGURANÇA

CANDADOS DE LATÓN / CADEADOS DE LATÃO

IDEAL PARA PROTEGER TAQUILLAS, GALPONES O PORTONES
IDEAIS PARA PROTEGER CACIFOS, BARRACÕES OU PORTÕES RESIDENCIAIS

2930 - 2940 - 2950 - 2960

Dos palancas de bloqueo para resistir a intentos de apertura forzada mediante palanca

Viene con 4 llaves reversibles

Cuerpo de latón macizo
Corpo de latão sólido



Arco de acero reforzado para una buena resistencia a los cortes

Arco de aço endurecido para uma boa resistência a cortes

2930 - 2940 - 2950 - 2960

Alavancas de bloqueio duplo para uma resistência extra a alavancas

Fornecido com 4 chaves reversíveis

1950

Dos palancas de bloqueo para resistir a intentos de apertura forzada mediante palanca

Retención de llave

Arco de acero reforzado para una buena resistencia a los cortes

Arco de aço endurecido para uma boa resistência a cortes

Cuerpo de latón macizo
Corpo de latão sólido



Arco ajustable y extraíble de 70 a 155 mm para aportar la máxima flexibilidad a las aplicaciones

Arco ajustável e removível de 70 a 155 mm para máxima flexibilidade de aplicação

1950

Alavancas de bloqueio duplo para uma resistência extra a alavancas

Retenção da chave

1145 - 1155

Dos palancas de bloqueo para resistir a intentos de apertura forzada mediante palanca

Viene con 4 llaves

Cuerpo de latón extragrueso
Corpo de latão extra espesso



Arco hexagonal de acero endurecido muy resistente a los cortes

Arco de aço endurecido hexagonal para maior resistência a cortes



Llave de puntos
Chave de pontos

1145 - 1155

Alavancas de bloqueio duplo para uma resistência extra a alavancas

Fornecido com 4 chaves

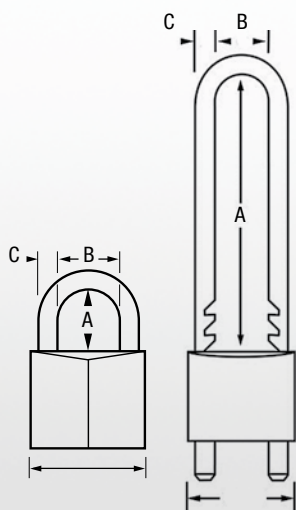

Cuerpo / Corpo

Arco

	Anchura Largura	Altura Altura	Grosor Espessura	Longitud Comprimento (A)	Espacio Espaço (B)	Diámetro Diâmetro (C)	Peso	Pasadores Pinos	Llaves Chaves	Retención de llave Retenção da chave
2930EURD	30 mm	33 mm	14 mm	17 mm	16 mm	5 mm	80 g	4	4	
2940EURD	40 mm	34 mm	16 mm	23 mm	22 mm	6 mm	140 g	5	4	
2940EURDLH	40 mm	34 mm	16 mm	51 mm	22 mm	6 mm	160 g	5	4	
2950EURD	50 mm	44 mm	17 mm	29 mm	28 mm	8 mm	260 g	6	4	
2950EURDLJ	50 mm	44 mm	17 mm	64 mm	28 mm	8 mm	280 g	6	4	
2960EURD	60 mm	43 mm	20 mm	36 mm	33 mm	9 mm	400 g	6	4	
1950EURD	50 mm	40 mm	17 mm	42-121 mm	28 mm	8 mm	320 g	5	2	✓
1145EURD	40 mm	50 mm	20 mm	32 mm	22 mm	7 mm	240 g	6	4	
1155EURD	50 mm	43 mm	26 mm	29 mm	28 mm	9 mm	400 g	6	4	✓

Todos los artículos marcados con "EURD" se entregan en blíster / Todos os artigos marcados com o sufixo «EURD» são fornecidos em blíster

CANDADOS ESTÁNDAR DE ALTA SEGURIDAD CADEADOS STANDARD DE ALTA SEGURANÇA

CANDADOS PARA EXTERIOR / CADEADOS DE EXTERIOR

▶ IDEAL PARA SU USO EN ENTORNOS MARINOS / IDEIAS PARA UTILIZAÇÃO EM AMBIENTES MARÍTIMOS

2340

Bloqueo con doble sistema de seguridad para una mayor resistencia a palancas y martillos

Retención de llave

Cuerpo y arco de acero inoxidable para resistencia a la corrosión

Corpo e arco de aço inoxidável para resistência à corrosão



2340

Bloqueo duplo do ferrolho para proteção adicional contra abertura com alavanca e martelo

Retenção da chave

550

Mecanismo de cerradura con doble cojinete de bolas resistente a tirones y palanca

Llave reversible para mayor comodidad

Retención de llave

Arco con protección para una resistencia adicional al corte y la palanca

Arco revestido para resistencia adicional a alavancas e cortes



Cuerpo y arco de acero inoxidable para resistencia a la corrosión

Corpo e arco de aço inoxidável para resistência à corrosão

550

Mecanismo de bloqueio de rolamento duplo resistente a tração e abertura com alavanca

Chave reversível para maior comodidade

Retenção da chave

640

Mecanismo de cerradura con doble cojinete de bolas resistente a tirones y palanca

Retención de llave

Cuerpo de latón macizo níquelado
Corpo de latão sólido banhado de níquel



Arco de acero inoxidable para una resistencia máxima a la corrosión

Arco de aço inoxidável para máxima resistência à corrosão

640

Mecanismo de bloqueio de rolamento duplo resistente a tração e abertura com alavanca

Retenção da chave

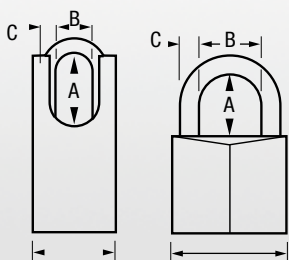

	Cuerpo / Corpo				Arco			Peso	Pasadores Pinos	Llaves Chaves	Retención de llave Retenção da chave
	Anchura Largura	Altura Altura	Grosor Espessura	Longitud Comprimento (A)	Espacio Espaço (B)	Diámetro Diámetro (C)					
2340EURDLH	40 mm	38 mm	16 mm	51 mm	19 mm	7 mm	220 g	5	2	✓	
550EURD	50 mm	52 mm	23 mm	32 mm	19 mm	9 mm	340 g	5	2	✓	
640EURD	40 mm	37 mm	13 mm	22 mm	19 mm	6 mm	120 g	5	2	✓	
640EURDLH	40 mm	37 mm	13 mm	52 mm	19 mm	6 mm	140 g	5	2	✓	

Todos los artículos marcados con "EURD" se entregan en blíster / Todos os artigos marcados com o sufixo «EURD» são fornecidos em blíster

CANDADOS ESTÁNDAR DE ALTA SEGURIDAD CADEADOS STANDARD DE ALTA SEGURANÇA

CANDADOS DE COMBINACIÓN REPROGRAMABLES CADEADOS DE COMBINAÇÃO REAJUSTÁVEL

IDEALES PARA EDIFICIOS EN CONSTRUCCIÓN Y EQUIPOS / IDEAIS PARA ESTALEIROS E EQUIPAMENTO

975

Mecanismo de interbloqueo doble que protege contra el uso de palancas, calces y golpes

Combinación de 4 dígitos reprogramable para mayor comodidad y seguridad

Reprogramable a cualquiera de las 10.000 combinaciones posibles - no requiere ninguna herramienta especial

También disponible en cuerpo de zinc negro pulvirrevestido (878)

Arco largo disponible (975LH)

Cuerpo de latón para aportar solidez y resistencia a la intemperie

Corpo de latão para solidez e resistência às intempéries



Arco de acero reforzado muy resistente a los cortes
Arco de aço endurecido para maior resistência a cortes

975

O mecanismo de bloqueio duplo protege contra abertura com alavanca, *shimming* e ataques com uso de força

Combinção personalizável de 4 dígitos para maior comodidade e proteção

Reajustável para qualquer uma das 10 000 combinações possíveis – não é necessária uma ferramenta de redefinição da combinação

Também disponível com corpo de zinco revestido com tinta em pó preta (878)

Disponível com arco longo (975LH)

878

Combinación de 4 dígitos reprogramable para mayor comodidad y seguridad

Reprogramable a cualquiera de las 10.000 combinaciones posibles - no requiere ninguna herramienta especial

Cuerpo ancho de zinc negro pulvirrevestido para una seguridad y resistencia a la intemperie de larga duración

Corpo largo de zinco revestido com tinta em pó preta para um longo período de proteção e resistência às intempéries



Arco de acero reforzado muy resistente a los cortes
Arco de aço endurecido para maior resistência a cortes

878

Combinção personalizável de 4 dígitos para maior comodidade e proteção

Reajustável para qualquer uma das 10 000 combinações possíveis – não é necessária uma ferramenta de redefinição da combinação

175 - 176

Mecanismo de interbloqueo doble

Combinación de 4 dígitos reprogramable para mayor comodidad y seguridad

Reprogramable a cualquiera de las 10.000 combinaciones posibles - incluye herramienta especial

La función de anulación permite el acceso en cualquier momento del personal supervisor si es necesario (K7 se pide por separado)

Arco largo disponible (175LH)

Disponibile como llaves iguales (176KA)

Cuerpo de latón macizo para ofrecer durabilidad y resistencia a la intemperie

Corpo de latão para solidez e resistência às intempéries



Arco de acero reforzado muy resistente a los cortes
Arco de aço endurecido para maior resistência a cortes

175 - 176

Mecanismo de bloqueio duplo

Combinção personalizável de 4 dígitos para maior comodidade e proteção

Reajustável para qualquer uma das 10 000 combinações possíveis – inclui uma ferramenta de redefinição da combinação

A característica de anulação permite o acesso de supervisores sempre que necessário (encomendar K7 em separado)

Disponível com arco longo (175LH)

Disponível com chaves iguais (176KA)

Opciones

- Grabado por láser de su candado en hasta 4 áreas (logotipo, nombres...)
- Escoja la opción de arco largo (LH), disponible solo para los candados 975 y 175

Opções

- Gravação laser do cadeado até 4 áreas (logótipo, nomes...)
- Escolha a opção de arco longo (LH) apenas para cadeados 975 e 175

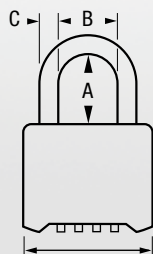

Cuerpo / Corpo

Arco

	Anchura Largura	Altura Altura	Grosor Espessura	Longitud Comprimento (A)	Espacio Espaço (B)	Diámetro Diâmetro (C)	Peso	Dígitos
878DCOM	53 mm	47 mm	25 mm	28 mm	25 mm	8 mm	280 g	4
975DCOM	53 mm	47 mm	25 mm	28 mm	25 mm	8 mm	320 g	4
975DLHCOM	53 mm	47 mm	25 mm	53 mm	25 mm	8 mm	340 g	4
175EURD	52 mm	40 mm	24 mm	26 mm	25 mm	8 mm	220 g	4
175EURDLH	52 mm	40 mm	24 mm	58 mm	25 mm	8 mm	280 g	4
176	52 mm	46 mm	24 mm	27 mm	25 mm	8 mm	300 g	4

**CANDADOS ESTÁNDAR
NO MODIFICABLES**

**CADEADOS STANDARD
CILINDRO NÃO SUBSTITUÍVEL**



Seguridad general

Segurança geral

CANDADOS ESTÁNDAR DE SEGURIDAD GENERAL

CADEADOS STANDARD DE SEGURANÇA GERAL

CANDADOS DE LATÓN / CADEADOS DE LATÃO

IDEALES PARA PROTEGER TAQUILLAS Y ARMARIOS
IDEAIS PARA PROTEGER CACIFOS E ARMÁRIOS

■ Línea V

Dos palancas de bloqueo para resistir a intentos de apertura forzada mediante palanca (excepto para 4120)

Disponible con llaves iguales (KA)

Empaquetado en caja

Cuerpo de latón resistente a la corrosión
 Corpo de latão resistente à corrosão



El arco de acero reforzado ofrece resistencia a cortes por golpe o sierra

O arco de aço endurecido oferece resistência a cortes e serras

■ V-Line

Alavancas de bloqueio duplo para uma resistência extra a alavancas (exceto 4120)

Disponível com chaves iguais (KA)

Embalagem em caixa

■ 120 - 130 - 140 - 150 - 160

Dos palancas de bloqueo para resistir a intentos de apertura forzada mediante palanca (excepto para 120)

Empaquetado en blíster

Cuerpo de latón resistente a la corrosión
 Corpo de latão resistente à corrosão

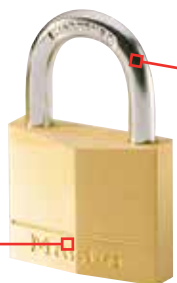

El arco de acero reforzado ofrece resistencia a cortes por golpe o sierra (excepto para 120)

O arco de aço endurecido oferece resistência a cortes e serras (exceto 120)

■ 120 - 130 - 140 - 150 - 160

Alavancas de bloqueio duplo para uma resistência extra a alavancas (exceto 120)

Embalagem de cartão

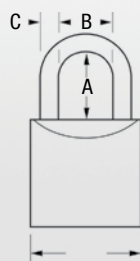

	Cuerpo / Corpo				Arco						
	Anchura Largura	Altura Altura	Grosor Espessura	Longitud Comprimento (A)	Espacio Espaço (B)	Diámetro Diâmetro (C)	Peso	Pasadores Pinos	Llaves Chaves	KA disponible KA disponível	
4120	20 mm	20 mm	10 mm	11 mm	9 mm	3 mm	20 g	3	2	✓	
4130	30 mm	26 mm	13 mm	14 mm	14 mm	5 mm	40 g	3	2	✓	
4130LJ	30 mm	26 mm	13 mm	64 mm	15 mm	5 mm	60 g	3	2		
4140	40 mm	33 mm	13 mm	21 mm	20 mm	6 mm	100 g	4	2	✓	
4140LH	40 mm	33 mm	13 mm	51 mm	20 mm	6 mm	120 g	4	2		
4145	45 mm	33 mm	13 mm	23 mm	23 mm	6 mm	140 g	4	2	✓	
4150	50 mm	37 mm	14 mm	24 mm	25 mm	7 mm	160 g	5	2	✓	
4160	60 mm	46 mm	19 mm	37 mm	34 mm	10 mm	360 g	5	2	✓	
4170	70 mm	48 mm	21 mm	45 mm	38 mm	12 mm	580 g	5	2	✓	
120EURQNOP	20 mm	20 mm	10 mm	11 mm	9 mm	3 mm	30 g	3	4		
130EURD	30 mm	27 mm	12 mm	14 mm	15 mm	5 mm	60 g	4	2		
130EURDLJ	30 mm	27 mm	12 mm	64 mm	15 mm	5 mm	80 g	4	2		
140EURD	40 mm	32 mm	13 mm	21 mm	20 mm	6 mm	100 g	4	2		
140EURT	40 mm	32 mm	13 mm	21 mm	20 mm	6 mm	100 g	4	2		
140EURQNOP	40 mm	32 mm	13 mm	21 mm	20 mm	6 mm	100 g	4	4		
140EURDLH	40 mm	32 mm	13 mm	51 mm	20 mm	6 mm	120 g	4	2		
150EURD	50 mm	36 mm	14 mm	24 mm	26 mm	7 mm	180 g	5	2		
160EURD	60 mm	43 mm	15 mm	31 mm	32 mm	8 mm	280 g	5	2		

CANDADOS ESTÁNDAR DE SEGURIDAD GENERAL CADEADOS STANDARD DE SEGURANÇA GERAL

CANDADOS PARA EXTERIOR / CADEADOS DE EXTERIOR

645 - 655

Dos palancas de bloqueo para resistir a intentos de apertura forzada mediante palanca

Cuerpo de latón resistente a la corrosión
Corpo de latão resistente à corrosão

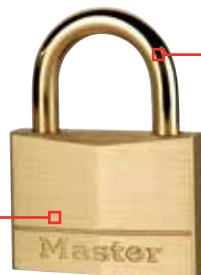

Arco de acero chapado y latón
Arco de aço banhado a latão

645 - 655

Alavancas de bloqueio duplo para uma resistência extra a alavancas

312

Dos palancas de bloqueo para resistir a intentos de apertura forzada mediante palanca

Disponible como llaves iguales (KA), llaves maestras (MK) y llaves iguales con llave maestra (KAMK)

El cuerpo de acero laminado con cubierta termoplástica resistente a las inclemencias del tiempo proporciona la máxima resistencia a condiciones climáticas extremas

O corpo de aço laminado com cobertura termoplástica resistente às intempéries fornece máxima resistência a condições climáticas extremas



Arco de acero reforzado con cubierta moldeada para una mayor resistencia al corte y la intemperie

Arco de aço endurecido com cobertura moldada para maior resistência a cortes e às intempéries

312

As alavancas de bloqueio duplo oferecem resistência extra a alavancas

Disponível com chaves iguais (KA), chave mestra (MK), com chave mestra e chaves iguais (KAMK)

La tapa hermética de la parte inferior protege el mecanismo de bloqueo de las inclemencias del tiempo, del polvo, la suciedad y la arena.

A tampa de encaixe em baixo protege o mecanismo de bloqueio de intempéries, poeira, sujidade e até mesmo de areia para um funcionamento ótimo

440

El diseño completamente protegido minimiza la exposición del arco y protege contra ataques de cortadoras de pernos

Bloqueo con doble sistema de seguridad para resistir mejor a intentos de apertura forzada mediante palanca

Retención de llave

Disponible como llaves iguales (KA)

Cuerpo del mecanismo de cierre de acero inoxidable resistente a la corrosión

Corpo de aço inoxidável resistente à corrosão



Arco de acero reforzado muy resistente a los cortes

Arco de aço endurecido para uma resistência extra a cortes

440

O revestimento completo minimiza a exposição do arco e protege contra ataques com cortadores de ferrolho

Bloqueo duplo do ferrolho para maior resistência a alavancas

Retenção da chave

Disponível com chaves iguais (KA)

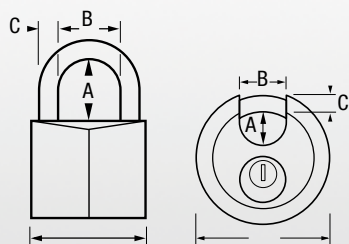

645EURD

655EURD

40EURD

312EURD

312EURDLH

Cuerpo / Corpo

Arco

Anchura Largura	Altura Altura	Grosor Espesura	Longitud Comprimento (A)	Espacio Espaço (B)	Diámetro Diâmetro (C)	Peso	Pasadores Pinos	Llaves Chaves	Retención de llave Retenção da chave
44 mm	32 mm	13 mm	24 mm	24 mm	6 mm	120 g	4	2	
50 mm	36 mm	15 mm	25 mm	25 mm	7 mm	180 g	5	2	
70 mm	67 mm	28 mm	16 mm	20 mm	9 mm	240 g	4	2	✓
48 mm	45 mm	32 mm	25 mm	13 mm	10 mm	220 g	4	2	
48 mm	45 mm	32 mm	48 mm	13 mm	10 mm	220 g	4	2	

Todos los artículos marcados con "EURD" se entregan en blíster / Todos os artigos marcados com o sufixo «EURD» são fornecidos em blíster

CANDADOS ESTÁNDAR DE SEGURIDAD GENERAL

CADEADOS STANDARD DE SEGURANÇA GERAL

CANDADOS DE COMBINACIÓN REPROGRAMABLES

CADEADOS DE COMBINAÇÃO REPROGRAMÁVEL

▶ **IDEALES PARA PROTEGER TAQUILLAS Y MALETAS / IDEIAS PARA PROTEGER CACIFOS E MALAS**

■ **620 - 630**



■ **620 - 630**

■ **604**



■ **604**

■ **651**

Bloqueo con doble sistema de seguridad para una mayor resistencia a palancas y martillos

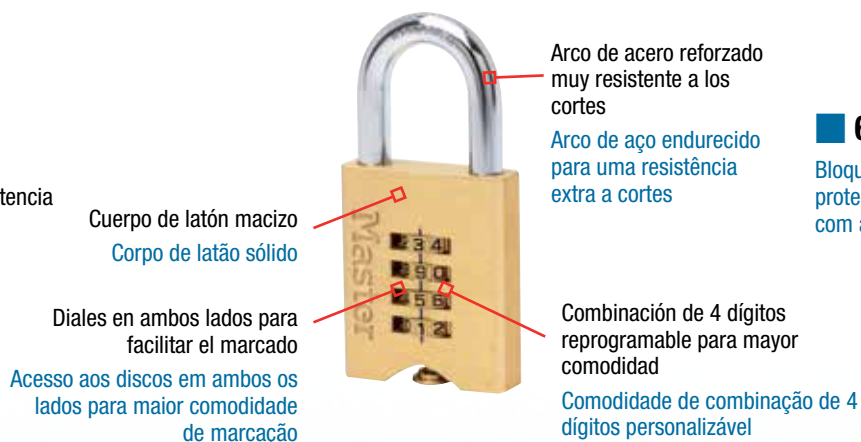

■ **651**

Bloqueio duplo do ferrolho para proteção adicional contra abertura com alavanca e martelo



	Cuerpo / Corpo				Arco			
	Anchura Largura	Altura Altura	Grosor Espessura	Longitud Comprimento (A)	Espacio Espaço (B)	Diámetro Diâmetro (C)	Peso	Dígitos
620EURD	20 mm	31 mm	9 mm	22 mm	9 mm	3 mm	40 g	3
630EURD	31 mm	36 mm	13 mm	24 mm	14 mm	5 mm	60 g	3
604EURD	40 mm	46 mm	14 mm	24 mm	22 mm	6 mm	220 g	4
651EURD	47 mm	59 mm	13 mm	32 mm	24 mm	9 mm	300 g	4

Todos los artículos marcados con «EURD» se entregan en blíster / Todos os artigos marcados com o sufixo «EURD» são fornecidos em blíster

CANDADOS ESTÁNDAR DE SEGURIDAD GENERAL

CADEADOS STANDARD DE SEGURANÇA GERAL

CANDADOS DE COMBINACIÓN REPROGRAMABLES

CADEADOS DE COMBINAÇÃO REPROGRAMÁVEL

▶ **IDEALES PARA PROTEGER TAQUILLAS Y MALETAS / IDEIAS PARA PROTEGER CACIFOS E MALAS**

■ **7640**

Cuerpo de aluminio macizo para una mejor resistencia a la corrosión
 Corpo de alumínio sólido para uma melhor resistência à corrosão

Moderno acabado de metal cepillado
 Moderno acabamento em metal escovado



Arco de acero
 Arco de aço

Combinación de 4 dígitos reprogramable para mayor comodidad
 Comodidade de combinação de 4 dígitos personalizável

■ **7640**

■ **4686**

Cerradura certificada por TSA
 4 colores brillantes: púrpura, azul, rojo, negro

Cuerpo de zinc con revestimiento de vinilo protector
 Corpo de zinco com revestimento protetor de vinil



Arco de acero
 Arco de aço

Candado de combinación reprogramable de 3 dígitos
 Comodidade de combinação de 3 dígitos personalizável

■ **4686**

Cadeado com certificação TSA
 4 cores brilhantes: roxo, azul, vermelho, preto

■ **1520**

Estructura de metal para ofrecer una resistencia superior
 Construção em metal para maior resistência

Combinación de 4 dígitos reprogramable para mayor comodidad
 Comodidade de combinação de 4 dígitos personalizável



Arco de acero reforzado muy resistente a los cortes
 Arco de aço endurecido para uma resistência extra a cortes

2 puntos de agarre para facilitar el marcado
 2 pontos para segurar e marcar facilmente

■ **1520**

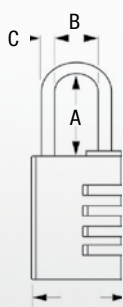

	Cuerpo / Corpo				Arco			
	Anchura Largura	Altura Altura	Grosor Espessura	Longitud Comprimento (A)	Espacio Espaço (B)	Diámetro Diâmetro (C)	Peso	Dígitos
7640EURDBLKLH	40 mm	46 mm	15 mm	26 mm	21 mm	6 mm	100 g	4
4686EURT	33 mm	42 mm	14 mm	21 mm	15 mm	3 mm	40 g	3
1520EURD	64 mm	27 mm	27 mm	34 mm	36 mm	7 mm	180 g	4

Todos los artículos marcados con "EURD" o "EURT" se entregan en blíster /
 Todos os artigos marcados com o sufixo «EURD» e «EURT» são fornecidos em blíster

CANDADOS DE EMERGENCIA / CADEADOS DE EMERGÊNCIA

500

Bloqueo de una sola palanca
Mecanismo de bloqueo surcado que minimiza la entrada de suciedad y hollín
Duplicados de llaves no disponibles
Disponible como llaves iguales (KA)

Cuerpo de acero laminado para una mayor resistencia
Corpo de aço laminado para maior resistência



Arco desmontable hecho de acero que permite el acceso de emergencia a válvulas de cierre de rociadores y mangueras contra incendios
O arco removível fabricado em aço permite o acesso de emergência mangueiras de incêndios e a válvulas de fecho de sprinklers

500

Alavanca de bloqueio único
O mecanismo de bloqueio protegido minimiza o encravamento devido a pó e sujidade
Chaves duplicadas não disponíveis
Disponível com chaves iguais (KA)

CERRADURAS DE PISTOLA / CADEADOS PARA ARMAS

90 - 94

Se adapta a muchas pistolas, rifles y escopetas
90: Cilindro de 4 pasadores que ayuda a evitar el forzado
94: Combinación de 3 dígitos reprogramable para mayor comodidad sin llave

Almohadillas de goma especiales que protegen el acabado de la pistola contra el marcado y el rayado
Almofadas de borracha especiais protegem o acabamento da arma contra danos e riscos



Cuerpo de acero y zinc para ofrecer la máxima durabilidad
Corpo de aço e zinco para máxima durabilidade

90 - 94

Adapta-se a muitos revólveres, espingardas e caçadeiras
90: O cilindro de tambor de 4 pinos ajuda a evitar assaltos
94: Combinação de 3 dígitos personalizável para uma maior comodidade de utilização sem chaves

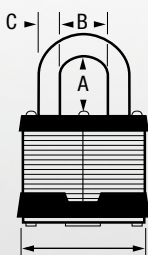

500

90DSPT

94DSPT

Cuerpo / Corpo

Arco

	Anchura Largura	Altura Altura	Grosor Espessura	Longitud Comprimento (A)	Espacio Espaço (B)	Diámetro Diâmetro (C)	Peso	Pasadores Pinos	Llaves / Dígitos Chaves / Dígitos
500	46 mm	31 mm	26 mm	20 mm	21 mm	7 mm	180 g	-	2
90DSPT	60 mm	36 mm	67 mm	-	-	-	180 g	4	2
94DSPT	60 mm	36 mm	68 mm	-	-	-	200 g	-	3

Todos los artículos marcados con "DSPT" se entregan en blíster / Todos os artigos marcados com o sufixo «DSPT» são fornecidos em blíster

**CERRADURAS
PARA TAQUILLAS**

**CADEADOS
DE CACIFO**



CERRADURAS PARA TAQUILLAS CADEADOS DE CACIFO

CANDADOS PORTÁTILES / CADEADOS PORTÁTEIS

2650

Guía exclusiva que orienta la llave hacia la ranura

Se incluyen cuatro llaves – dos con una gran cubierta de cabeza de llave para facilitar la manipulación

Diseño patentado

Candado para personas con movilidad reducida

Cuerpo redondeado fácil de sujetar

O corpo do cadeado em forma de sino é fácil de segurar

ADA
Inspired



La cerradura PushKey™ fácil de usar no se tiene que girar ni sujetar firmemente

O cadeado PushKey™ fácil de utilizar não necessita que se dê a volta à chave ou se segure com força

2650

Guía de chave exclusiva direciona chave para a ranhura

Quatro chaves incluídas – duas com cobertura de cabeça grande para fácil manuseamento

Design patentado

Cadeado fabricado de acordo com a ADA (*Americans with Disability Act*, lei norte-americana sobre cidadãos portadores de deficiência)

1500i

Combinación reprogramable cómoda para cualquier número de movimientos direccionales

Diseño único y patentado

Disponible en color blanco o negro pintado con laca

Cuerpo de aluminio duradero

Corpo de alumínio durável

Arco de acero reforzado muy resistente a los cortes

Arco de aço endurecido para uma resistência extra a cortes

El botón de control con el pulgar se desliza en 4 direcciones (arriba, abajo, izquierda, derecha) para una mayor velocidad al usarlo

O botão de controlo de polegar movimenta-se nas 4 direções (cima, baixo, esquerda, direita) à velocidade pretendida



1500i

Comodidade de combinação personalizável para qualquer número de movimentos

Design único patentado

Disponível lacado a preto ou branco

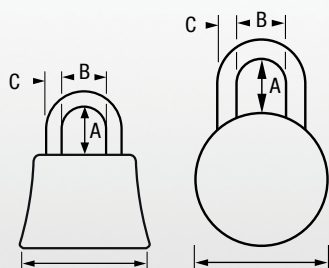

2650

1500iEURDWHI

1500iEURDBLK

Cuerpo / Corpo				Arco						
Anchura Largura	Altura Altura	Grosor Espessura	Longitud Comprimento (A)	Espacio Espaço (B)	Diámetro Diâmetro (C)	Peso	Pasadores Pinos	Llaves Chaves	Dígitos	
60 mm	44 mm	32 mm	23 mm	22 mm	7 mm	200 g	4	4		
55 mm	60 mm	35 mm	27 mm	19 mm	7 mm	140 g				
55 mm	60 mm	35 mm	27 mm	19 mm	7 mm	140 g				

Todos los artículos marcados con "EURD" o "EURT" se entregan en blíster /
Todos os artigos marcados com o sufixo «EURD» e «EURT» são fornecidos em blíster

CERRADURAS PARA TAQUILLAS CADEADOS DE CACIFO

CANDADOS PORTÁTILES / CADEADOS PORTÁTEIS

1500 - 1502 - 1525

La tecnología contra palancas BlockGuard® patentada resiste cualquier intento de romper el mecanismo de bloqueo

Marcación de 3 números con función automática de diales al cerrar para impedir la reapertura

Llave de control para acceso de supervisión; se especifica la llave para el sistema existente o se asigna de fábrica (solo 1525)

Incluye un gráfico de combinaciones para facilitar la administración del sistema de bloqueo (excepto para 1500)

Cuerpo de acero inoxidable doblemente reforzado resistente a los ataques

Corpo de aço inoxidável com reforço duplo resistente ao uso abusivo



1500 - 1502 - 1525

A tecnologia BlockGuard® Anti-Shim resiste às tentativas de de forçar o mecanismo do trinco

Disco de marcação fácil com 3 números com funcionalidade de codificação automática para evitar a reapertura do cadeado

Chave de controlo para acesso de supervisão; especifique uma chave que corresponda ao sistema existente ou uma atribuída de fábrica (apenas 1525)

Inclui tabela de combinações para facilitar a gestão do sistema de cadeado (exceto 1500)

2002 - 2010

Cerradura con doble cojinete de bolas que resiste las palancas y los golpes

Marcación de 3 números con función automática de diales al cerrar para impedir la reapertura

Llave de control para acceso de supervisión; se especifica la llave para el sistema existente o se asigna de fábrica (solo 2010)

Incluye un gráfico de combinaciones para facilitar la administración del sistema de bloqueo

Cuerpo de acero inoxidable con doble blindado

Corpo de aço inoxidável com blindagem dupla



Arco de aleación de boro reforzado muy resistente al corte

Arco de liga de boro endurecida para maior resistência a cortes

2002 - 2010

Bloqueo de rolamento duplo resistente a abertura con alavanca e uso de força

Disco de marcação fácil com 3 números com funcionalidade de codificação automática para evitar a reapertura do cadeado

Chave de controlo para acesso de supervisão; especifique uma chave que corresponda ao sistema existente ou uma atribuída de fábrica (apenas 2010)

Inclui tabela de combinações para facilitar a gestão do sistema de cadeado

Ampliaciones y opciones de llaves

- Seleccione la opción combinación: combinación diferente (KD) o combinación igual (KA)
- Seleccione la opción de arco: arco corto estándar (S), arco largo (LF) o arco extralargo (LH)
- Personalizable con diales de color metálicos: azul (BLU), rojo (RED), verde (GRN), púrpura (PRP), dorado (GLD), naranja (ORG), gris (GRY), (solo para 1502 y 1525)
- Elija grabado por láser o impresión tampográfica para añadir un nombre o logotipo a la perilla de marcación (LZ1 o PADD)
- Agregue protecciones para reducir el desgaste y el ruido de la taquilla: disponible en negro (1500-0620), rojo (1504-0620) o azul (1506-0620)
- Puede grabar un texto personalizado en la parte posterior de su candado portátil con combinación (IMPC)
- Control de llaves para cambios de combinación y acceso rápido del personal supervisor (K1525)
- Disponible modelo de candado adaptado para personas con movilidad reducida (añada "ADA" a la referencia del producto)

Atualizações e opções de chaves

- Escolha a opção de combinações: combinação diferente (KD) ou combinação igual (KA)
- Escolha o arco: standard, curto (S), arco longo (LF) ou arco extra longo (LH)
- Personalize com um disco de marcação colorido: azul (BLU), vermelho (RED), verde (GRN), roxo (PRP), dourado (GLD), cor de laranja (ORG), cinzento (GRY) (apenas 1502 e 1525)
- Escolha gravação laser ou tampografia para acrescentar um nome ou um logótipo à roda (LZ1 ou PADD)
- Acrescente antichoque para reduzir o desgaste do cacifo e o ruído: disponível em preto (1500-0620), vermelho (1504-0620) e azul (1506-0620)
- Impressão na parte de trás disponível para acrescentar um texto personalizado, gravado na parte de trás do seu cadeado de combinação portátil (IMPC)
- Controlo por chave para alteração de combinação e acesso rápido de supervisão (K1525)
- Disponível modelo de cadeado em conformidade com a ADA (acrescente "ADA" à referência do produto)

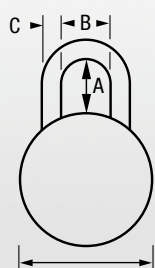

	Cuerpo / Corpo				Arco		
	Anchura Largura	Altura Altura	Grosor Espessura	Longitud Comprimento (A)	Espacio Espaço (B)	Diámetro Diâmetro (C)	Peso
1500	48 mm	48 mm	21 mm	22 mm	21 mm	7 mm	120 g
1502	48 mm	48 mm	21 mm	22 mm	21 mm	7 mm	140 g
1525	48 mm	48 mm	21 mm	22 mm	21 mm	7 mm	140 g
2002	55 mm	55 mm	27 mm	28 mm	24 mm	8 mm	300 g
2010	55 mm	55 mm	27 mm	28 mm	24 mm	8 mm	320 g

CERRADURAS PARA TAQUILLAS CADEADOS DE CACIFO

CERRADURAS ELECTRÓNICAS PARA TAQUILLAS CADEADO DE CACIFO ELETRÓNICO

Master Lock presenta las cerraduras electrónicas para taquillas: una combinación de diseño innovador con materiales de alta calidad que ofrecen una funcionalidad mejorada
Combinando um design inovador com materiais de grande qualidade para oferecer funcionalidades melhoradas, a Master Lock apresenta o cadeado de cacifo eletrônico

**Nuevo
Novo**

DISEÑADAS PARA INSTALACIONES CON UNA GRAN ROTACIÓN DE CLIENTES CONCEBIDO PARA INSTALAÇÕES COM GRANDE ROTAÇÃO DE CLIENTES

La cerradura con combinación integrada para varios usuarios añade comodidad a su instalación, ya que brinda a los visitantes la posibilidad de elegir su propia cerradura y de configurar su propia combinación de dígitos

Elimina la distribución, el control y la gestión de llaves, combinaciones o cerraduras

IP54

O cadeado de combinação para vários utilizadores confere uma maior comodidade às suas instalações, dando aos visitantes a possibilidade de escolherem o seu próprio cacifo e configurarem a sua própria combinação de dígitos.

Elimina a necessidade de distribuição e rastreamento/gestão de chaves, combinações e cadeados.

IP54



Cuerpo de zinc níquelado y cepillado, y teclado muy brillante

Corpo de zinco níquelado e escovado, e teclado de alto brilho

Teclado con 12 botones que admite códigos de 4, 5 o 6 dígitos

Teclado de 12 botões que suporta códigos de 4, 5 ou 6 dígitos



Pantalla nítida que ofrece al usuario un claro estado de las cerraduras libres

O visor nítido indica com clareza ao utilizador o estado de disponibilidade do cacifo

Respuesta audible e indicador de nivel de batería

Feedback de áudio e indicador de nível da bateria

Cuerpo / Corpo

	Anchura Largura	Altura Altura	Grosor Espessura	Peso
3685	54 mm	100 mm	25 mm	159 g

Batería de larga duración para minimizar el mantenimiento

Diseño mejorado para soportar entornos húmedos

Modos de cerradura para un único usuario y para varios usuarios

Bateria de longa duração para minimizar a manutenção

Design aperfeiçoado para resistir a ambientes húmidos

Modos de bloqueio para utilizador individual e vários utilizadores

¿Cómo funciona?

1. Cierre la cerradura de la puerta
2. Introduzca el código personal que desee (los guiones de la pantalla se convertirán en puntos cada vez que pulse un botón)
3. Pulse el botón ✓ del teclado (el perno se extenderá)



Como funciona?

1. Feche a porta do cacifo
2. Insira o código pessoal pretendido (os traços no visor irão transformar-se num ponto à medida que pressiona as teclas)
3. Pressione a tecla ✓ no teclado (o trinco irá abrir-se)

CERRADURAS PARA TAQUILLAS CADEADOS DE CACIFO

► **DISEÑADAS PARA INSTALACIONES CON UNA GRAN ROTACIÓN DE CLIENTES**
CONCEBIDO PARA INSTALAÇÕES COM GRANDE ROTAÇÃO DE CLIENTES

CERRADURAS CON COMBINACIÓN INTEGRADA / CADEADOS DE COMBINAÇÃO

3630

Para puertas con bisagra en el lado izquierdo y en el derecho
 Para taquillas de manivela vertical
 Para taquillas de cerrojo de un solo punto
 Sistema de seguridad manual
 Para portas com dobradiças à direita ou à esquerda
 Para cacifos com punho de elevação
 Para cacifos de trinco de ponto único
 Bloqueio manual do ferrolho

3631

Para puertas con bisagra en el lado derecho
 Para taquillas de manivela vertical
 Sistema de muelle manual
 Voor rechtsscharnierende deuren
 Voor lockers met hefhendel
 Handmatige veervergrendeling

3670

Para puertas con bisagra en el lado izquierdo
 Para taquillas de manivela vertical
 Sistema de muelle manual
 Voor rechtsscharnierende deuren
 Voor lockers met hefhendel
 Handmatige veervergrendeling



Las cerraduras de combinación reprogramable son seguras y fáciles de usar, y ofrecen hasta 1000 combinaciones diferentes
 O cadeado de combinação reajustável, seguro e fácil de usar, disponibiliza até 1000 combinações diferentes

Llave de control para acceso del personal supervisor para abrir la cerradura o restablecer la combinación
 Chave de controlo para acesso de supervisão para abrir o cadeado ou reajustar a combinação

Opciones y accesorios

- Kit de ampliación para puertas con un grosor de 17 mm a 19 mm (3630-0320)
- Control de llaves para cambios de combinación (K3630)
- Imanes de instrucciones para el usuario en inglés/español e inglés/francés x 10 (3633LES/3633LEF)
- Pegatinas de instrucciones para el usuario en inglés/español e inglés/francés x 10 (3634LES/3634LEF)

Opções e acessórios

- Disponível kit de extensão para portas com 17 a 19 mm de espessura (3630-0320)
- Controlo por chave para alteração de combinação (K3630)
- Ímanes com instruções de utilização Inglês/Espanhol e Inglês/Francês x 10 (3633LES/3633LEF)
- Autocolantes com instruções de utilização Inglês/Espanhol e Inglês/Francês x 10 (3634LES/3634LEF)

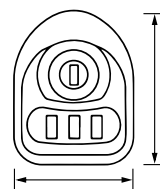

Cuerpo / Corpo

Anchura Largura	Altura Altura	Grosor Espessura	Peso	Dígitos
60mm	77mm	22mm	420g	3

3630
3631
3670

CERRADURAS CON LLAVE INTEGRADA / CADEADOS DE CHAVE

- Cuerpo de acero reforzado y montaje oculto
- Cilindro de 5 pasadores de alta seguridad para una mayor resistencia a las ganzúas
- Opciones de llaves: KD, KA, MK, KAMK
- El registro de usuario final asegura la integridad del sistema de llaves

- Montagem oculta e caixa em aço reforçada
- Cilindro de tambor de 5 pinos de alta proteção para maior resistência a assaltos
- Opção de chaves: KD, KA, MK, KAMK
- O registo do utilizador final assegura a integridade do sistema de chaves

1710

Tornillo de seguridad manual para una mayor seguridad
 Fechadura manuais para uma maior segurança



1714

Tornillo de resorte de cerradura automática para mayor comodidad al cerrar
 Fechadura de mola com bloqueio automático para comodidade ao bater para fechar



1790

El diseño de pestillo que rodea la placa de anclaje la convierte en la cerradura de un punto más segura

A tecnologia Wrap-Around-Latch™ oferece a melhor e mais segura solução de trinco de ponto único

Cerradura de bloqueo automático y cómodo combinada con sistema de seguridad

Cómodo bloqueio automático de fecho brusco combinado com bloqueio do ferrolho automático e seguro



Cuerpo / Corpo

	Anchura Largura	Altura Altura	Grosor Espessura	Mecanismo de bloqueo Mecanismo de bloqueio	Tipo de puerta Tipo de porta	Pasadores Pinos	Llaves Chaves	Bisagra Dobradiça
1710	50 mm	68 mm	24 mm	Manual	Pestillo horizontal / Trinco horizontal	5	2	Universal
1714	50 mm	68 mm	24 mm	Automático	Pestillo horizontal / Trinco horizontal	5	2	Universal
1790	51 mm	68 mm	24 mm	Automático	Pestillo de un solo punto Wrap Around Latch™ Tecnologia Wrap-Around-Latch™ para trinco de ponto único	5	2	Derecha À direita

CERRADURAS PARA TAQUILLAS CADEADOS DE CACIFO

CERRADURAS CON COMBINACIÓN INTEGRADA CADEADOS DE COMBINAÇÃO

- Cuerpo de acero reforzado y montaje oculto
- Combinación segura de 3 dígitos, fácil de marcar
- Con 5 combinaciones preestablecidas; fácil cambio para mantener la seguridad
- Se suministran diagramas de registro y control de usuarios para simplificar la administración



- Montagem oculta e caixa em aço reforçada
- Combinação de 3 dígitos segura e fácil de marcar
- 5 combinações predefinidas; facilmente alteradas para manter a segurança
- Registo do utilizador final e tabelas de controlo fornecidos para assegurar e simplificar a gestão

1652 - 1653

Con tornillo de resorte que facilita el cierre

NUEVO (Pendiente de patente). Proceso de cambio de combinación sin botón para cambiar la combinación de forma más sencilla y rápida

Desplazamiento del perno: 8 mm

1652: Diseñada para taquillas estándar de pestillo horizontal con bisagras a la derecha

1653: Diseñada para taquillas estándar de pestillo horizontal con bisagras a la izquierda

Taquillas de pestillo horizontal
Cacifos de trinco horizontal

El desplazamiento de perno más largo del mercado

O mais longo ferrolho retrátil do mercado



1652 - 1653

Fechadura de mola para um cómodo bloqueio automático

NOVO Proceso de alteração de combinação sem botões, com patente pendente, para alterações mais fáceis e rápidas

Ferrolho retrátil: 8 mm

1652: Concebido para cacifos de trinco normal horizontal com dobradiças à direita

1653: Concebido para cacifos de trinco normal horizontal com dobradiças à esquerda

NUEVO elegante dial octagonal con números de marcación más grandes y fácil agarre (solo diales de plástico negros)

NOVO formato octogonal, sofisticado disco com números maiores e de fácil manuseamento (apenas disco de plástico preto)

1654 - 1655

Desplazamiento del perno: 6,5 mm

1654: Diseñada para taquillas estándar de pestillo horizontal con bisagras a la derecha

1655: Diseñada para taquillas estándar de pestillo horizontal con bisagras a la izquierda

Taquillas de pestillo horizontal
Cacifos de trinco horizontal

Con tornillo de resorte que facilita el cierre

Fechadura de mola para um cómodo bloqueio automático



1654 - 1655

Ferrolho retrátil: 6,5 mm

1654: Concebido para cacifos quadrados de trinco normal horizontal com dobradiças à direita

1655: Concebido para cacifos quadrados de trinco normal horizontal, com dobradiças à esquerda

NUEVO elegante dial octagonal con números de marcación más grandes y fácil agarre (solo diales de plástico negros)

NOVO formato octogonal, sofisticado disco com números maiores e de fácil manuseamento (apenas disco de plástico preto)

1690

Función automática de codificación al cerrar la puerta

La tecnología patentada Wrap Around Latch™ la convierte en la cerradura de un punto más segura

Cerraduras con pestillo de un solo punto Wrap Around Latch™

Cacifos Wrap-Around-Latch™ de trinco de ponto único

1690

Funcionalidade de codificação automática assim que a porta é fechada

A tecnologia patenteada Wrap-Around-Latch™ oferece a mais segura solução de trinco de ponto único

Cerradura de bloqueo automático y cómodo combinada con sistema de seguridad

Cómodo bloqueio automático de fecho brusco combinado com bloqueio do ferrolho automático e seguro



NUEVO elegante dial octagonal con números de marcación más grandes y fácil agarre (solo diales de plástico negros)

NOVO formato octogonal, sofisticado disco com números maiores e de fácil manuseamento (apenas disco de plástico preto)

CERRADURAS PARA TAQUILLAS CADEADOS DE CACIFO

CERRADURAS CON COMBINACIÓN INTEGRADA CADEADOS DE COMBINAÇÃO

1670 - 1671

El desplazamiento horizontal del perno proporciona el máximo acoplamiento para el mecanismo del pestillo

1670: Diseñadas para taquillas de manivela vertical y pestillo horizontal de un solo punto con bisagras a la derecha

1671: Diseñadas para taquillas de manivela vertical y pestillo horizontal de un solo punto con bisagras a la izquierda

Cerraduras de manivela vertical y pestillo horizontal de un solo punto
Para cacifos quadrados com punho de elevação e trinco horizontal de ponto único



El accionamiento manual requiere girar el dial para volver a cerrar la puerta

A ação manual requer que o disco seja rodado para voltar a fechar a porta

1670 - 1671

O ferrolho horizontal retrátil proporciona um excelente funcionamento do mecanismo de trinco

1670: Concebido para cacifos quadrados com punho de elevação e trinco horizontal de ponto único, com dobradiças à direita

1671: Concebido para cacifos quadrados com punho de elevação e trinco horizontal de ponto único, com dobradiças à esquerda

1630 - 1631

1630: Diseñada para taquillas estándar de manivela vertical con bisagras a la derecha

1631: Diseñada para taquillas estándar de manivela vertical con bisagras a la izquierda



Cerradura automática y cómoda
Cómodo bloqueio automático

1630 - 1631

1630: Concebido para cacifos com punho de elevação normal, com dobradiças à direita

1631: Concebido para cacifos com punho de elevação normal, com dobradiças à esquerda

¡Amplíe su taquilla!

- Personalizable con diales de color metálicos opcionales: azul (BLU), rojo (RED), verde (GRN), púrpura (PRP)
- Kit de ampliación para puertas con un grosor de 17 mm a 19 mm (1654-0320)
- Dial metálico disponible para impedir el vandalismo - Los diales metálicos disponen de un agarre antideslizante (MD)
- Disponible modelo de candado adaptado para personas con movilidad reducida (añada "ADA" a la referencia del producto)
- Control de llaves para cambios de combinación y acceso rápido del personal supervisor (K1630)

Atualize o seu cacifo!

- Personalize com discos de metal coloridos: azul (BLU), vermelho (RED), verde (GRN), roxo (PRP)
- Disponível kit de extensão para portas com 17 a 19 mm de espessura (1654-0320)
- Disco de metal disponível para evitar o vandalismo – os discos de metal incluem roda antideslizante (MD)
- Disponível modelo de cadeado em conformidade com a ADA (acrescente "ADA" à referência do produto)
- Controlo por chave para alteração de combinação e acesso rápido de supervisão (K1630)

Cuerpo / Corpo

	Anchura Largura	Altura Altura	Grosor Espessura	Mecanismo de bloqueo Mecanismo de bloqueio	Tipo de puerta Tipo de porta	Tipo de puerta	Bisagra Dobradiça
1652	47 mm	74 mm	30 mm	200 g	Automático	Pestillo horizontal / Trinco horizontal	Derecha / À direita
1653	47 mm	74 mm	30 mm	200 g	Automático	Pestillo horizontal / Trinco horizontal	Izquierda / À esquerda
1654	47 mm	74 mm	30 mm	180 g	Automático	Pestillo horizontal / Trinco horizontal	Derecha / À direita
1655	47 mm	74 mm	30 mm	180 g	Automático	Pestillo horizontal / Trinco horizontal	Izquierda / À esquerda
1690	47 mm	74 mm	30 mm	260 g	Automático	Pestillo de un solo punto Wrap Around Latch™ Tecnologia Wrap-Around-Latch™ para trinco de ponto único	-
1670	47 mm	72 mm	27 mm	180 g	Manual	Pestillo horizontal / Trinco horizontal	Derecha / À direita
1671	47 mm	72 mm	27 mm	180 g	Manual	Pestillo horizontal / Trinco horizontal	Izquierda / À esquerda
1630	47 mm	72 mm	27 mm	180 g	Automático	Pestillo horizontal / Trinco horizontal	Derecha / À direita
1631	47 mm	72 mm	27 mm	180 g	Automático	Pestillo horizontal / Trinco horizontal	Izquierda / À esquerda

**ALDABAS Y
ARGOLLAS**

**FERROLHOS
E OLHAIS**



ALDABAS REFORZADAS FERROLHOS DE ALTA SEGURANÇA

A810

IDEAL PARA PORTONES INDUSTRIALES DE DOBLE ACCIONAMIENTO

Apto para marcos de puerta de 4,1 cm y 5,1 cm y aberturas de 7,6 a 15,2 cm

Piezas de montaje incluidas - instalación sencilla con 4 pernos

El candado se vende por separado - series recomendadas A5200 y A790

Aldaba de 19 mm reforzada con perno de acero endurecido macizo

Ferrolho de portão resistente para portão de aço sólido endurecido de 19 mm

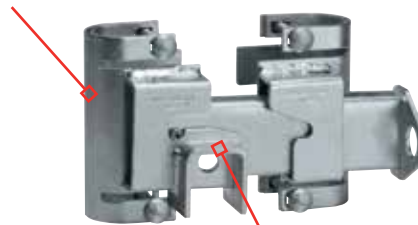

La protección de arco protege el candado de los ataques con herramientas de corte

A cobertura do arco protege o cadeado de cortes

A810

IDEAL PARA PORTÕES INDUSTRIAIS COM DUAS PORTAS

Adapta-se a estruturas de portão de 4,1 e 5,1 cm e a aberturas de 7,6 a 15,2 cm

Ferragens de montagem incluídas – instalação simples com 4 parafusos

Cadeado vendido separadamente – recomendam-se as séries A5200 e A790

A885

IDEAL PARA ESQUINAS, REMOLQUES, PUERTAS DE FURGONETAS, GALPONES, COBERTIZOS Y MÁQUINAS EXPENDEDORAS

Acero reforzado y zincado para una mayor dureza y resistencia a la intemperie

Piezas de montaje incluidas para una fácil instalación

Ideal para esquinas y ángulos

Aldaba de doble bisagra
Ferrolho de duas dobradiças

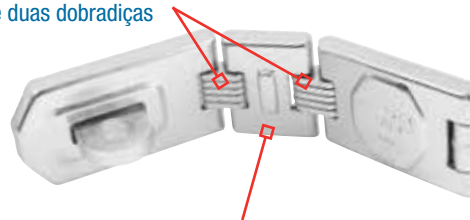

Grapa de acero reforzado resistente al corte, serrado y martillado

Gancho de aço endurecido resistente a cortes, serras e martelos

A885

IDEAL PARA CANTOS, REBOQUES, PORTAS DE CARRINHAS, BARRACÕES, ARMAZÉNS E MÁQUINAS DE DISTRIBUIÇÃO AUTOMÁTICA

Aço endurecido revestido a zinco para grande solidez e resistência às intempéries

Ferragens de montagem incluídas para fácil instalação

Ideal para cantos e ângulos

A895

CERROJO

Cerrojo de acero reforzado de 19 mm con perno de acero para mayor resistencia

Cromadas para resistir la corrosión

Totalmente ajustable de 19 mm a 60 mm

Piezas de montaje incluidas para una fácil instalación

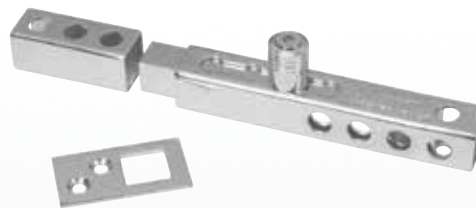

A895

PARAFUSO DE BLOQUEIO

Parafuso de bloqueio de aço endurecido de 19 mm para máxima resistência

Cromado para resistência à corrosão

Totalmente ajustável de 19 mm a 60 mm

Ferragens de montagem incluídas para fácil instalação



	Longitud Comprimento	Admite diámetros de arco de hasta Adapta-se ao diâmetro do arco até
A810	76-152 mm	13 mm
A885	197 mm	11 mm
A895	216 mm	11 mm

ALDABAS REFORZADAS PARA CANDADOS CON ARCO OCULTO FERROLHOS RESISTENTES PARA CADEADOS COM ARCO OCULTO

IDEAL PARA PUERTAS CORREDERAS IDEAL PARA PORTAS DE CORRER

A800

Diseñadas para su uso con candado con arco oculto A2010 (se vende por separado)

Piezas de montaje no incluidas

Aldaba de fundición de acero

Ferrolho de aço fundido



Cuerpo de acero de 230 mm de largo para ofrecer la resistencia y durabilidad
Corpo de aço de 230 mm de comprimento para máxima resistência e durabilidade

A800

Concebido para ser utilizado con o cadeado con arco oculto A2010 (vendido em separado)

Ferragens de montagem não incluídas

IDEAL PARA PUERTAS BATIENTES IDEAL PARA PORTAS DE BATENTE

A801

Diseñadas para su uso con candado con arco oculto A2010 (se vende por separado)

El candado se puede enganchar a la aldaba cuando la puerta está abierta: es imposible robar o perder el candado

Piezas de montaje no incluidas

Aldaba para candado con arco oculto que se fija a la cerradura

Ferrolho de cadeado con arco oculto que prende no cadeado



Cuerpo de acero de 222 mm de largo para ofrecer la resistencia y durabilidad
Corpo de aço de 222 mm de comprimento para máxima resistência e durabilidade

A801

Concebido para ser utilizado con o cadeado con arco oculto A2010 (vendido em separado)

O cadeado pode ficar preso ao ferrolho quando a porta estiver aberta; é impossível roubar ou perder o cadeado
Kit de montagem não incluídas

IDEAL PARA ASEGURAR PUERTAS SOLAPADAS IDEAL PARA PORTAS SOBREPSTAS

A802

Diseñadas para su uso con candado con arco oculto A2500, A2010 o A2001 (se vende por separado)

El candado se puede enganchar a la aldaba cuando la puerta está abierta: es imposible robar o perder el candado

Piezas de montaje no incluidas

Aldaba para candado con arco oculto que se fija a la cerradura

Ferrolho de cadeado con arco oculto que prende no cadeado



Cuerpo de acero de 291 mm de largo para ofrecer la resistencia y durabilidad
Corpo de aço de 291 mm de comprimento para máxima resistência e durabilidade

A802

Concebido para ser utilizado con os cadeados con arco oculto A2500, A2010 e A2001 (vendidos em separado)

O cadeado pode ficar preso ao ferrolho quando a porta estiver aberta; é impossível roubar ou perder o cadeado
Kit de montagem não incluídas

IDEAL PARA PUERTAS DE CAMIONES O FURGONETAS IDEAL PARA PORTAS DE CAMIÕES OU CARRINHAS

770 - 736 - A800LHCD

Resistencia al uso de palancas y al corte
Diseñado para usar con el candado con arco oculto de acero macizo 6271

770: Solo aldaba (piezas de montaje no incluidas)

736: Aldaba y candado oculto de zamac (piezas de montaje no incluidas)

A800LHCD: Aldaba y candado de acero macizo (piezas de montaje no incluidas)

Aldaba de acero macizo reforzado resistente a los ataques con fuerza

Ferrolho de aço sólido endurecido resistente a ataques com recurso a força



770 - 736 - A800LHCD

Desencoraja tentativas de abertura con alavancas e corte

Concebido para ser utilizado con o cadeado de aço sólido con arco oculto 6271

770: Apenas o ferrolho (kit de montagem não incluídas)

736: Ferrolho e cadeado de zamac oculto (kit de montagem não incluídas)

A800LHCD: Ferrolho e cadeado de aço sólido (kit de montagem não incluídas)

	Longitud Comprimento	Admite diámetros de arco de hasta Adapta-se ao diámetro do arco até
A800	230 mm	14 mm
A801	222 mm	14 mm
A802	291 mm	14 mm

	Longitud Comprimento	Admite diámetros de arco de hasta Adapta-se ao diámetro do arco até
770	23 cm	11 cm
736EURD	23 cm	11 cm
A800LHCD	23 cm	11 cm

ALDABAS MASTER LOCK FERROLHOS MASTER LOCK

ARGOLLAS / OLHAIS DE CADEADO

IDEAL PARA PORTONES Y PUERTAS DE GALPONES
IDEAL PARA PORTÕES E PORTAS DE BARRACÕES

60-60R

Argollas de acero con agujero del arco de gran diámetro
Piezas de montaje incluidas



60: Argollas de acero plano

60: Olhal plano de aço

60-60R

Olhal de aço com orifício grande para o arco do cadeado
Kit de montagem incluídas

60R: Argollas de acero con ángulo recto

60R: Olhal de aço em ângulo reto

ALDABAS CON BISAGRA / FERROLHOS COM DOBRADIÇA

IDEAL PARA COLOCAR EN ESQUINAS Y PROTEGER PROPIEDADES DIFÍCILES DE CERRAR
IDEAIS PARA CANTOS PARA PROTEGER PROPRIEDADES DIFÍCEIS DE TRANCAR

720 - 721 - 722

El cuerpo de la bisagra oculta los pasadores de la bisagra y los elementos de montaje
Piezas de montaje incluídas

720: una sola bisagra

721: una sola bisagra

722: doble bisagra



720 - 721 - 722

O corpo da dobradiça mantém pinos e ferragens de montagem ocultos

Ferragens de montagem incluídas

720: uma dobradiça

721: uma dobradiça

722: duas dobradiças

Cuerpo de acero reforzado para mayor resistencia
Corpo de aço endurecido para maior resistência

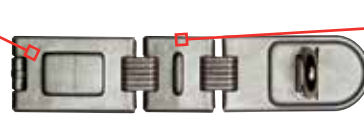

Grapa de aleación de boro reforzada resistente al corte y serrado

Gancho de liga de boro endurecida resistente a cortes e serras

704 - 706

Piezas de montaje incluídas

Cuerpo de acero forjado duro
Corpo de aço forjado resistente

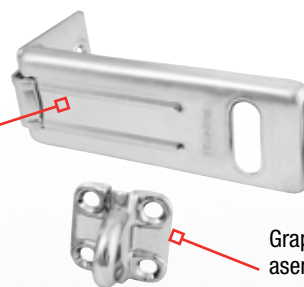

Grapa de acero endurecido resistente al corte y aserrado

Gancho de aço endurecido resistente a cortes e serras

704 - 706

Kit de montagem incluídas

	Longitud Comprimento	Admite diámetros de arco de hasta Adapta-se ao diâmetro do arco até
60	2 cm x 5,3 cm	13 mm
60R	2 cm x 5,3 cm	13 mm
720EURD	16 cm	11 mm
721EURD	20 cm	13 mm

	Longitud Comprimento	Admite diámetros de arco de hasta Adapta-se ao diâmetro do arco até
722EURD	20 cm	11 mm
704EURD	11,5 cm	13 mm
706EURD	15,2 cm	14 mm

Todos los artículos marcados con "EURD" se entregan en blíster / Todos os artigos marcados com o sufixo «EURD» são fornecidos em blíster

ALDABAS MASTER LOCK FERROLHOS MASTER LOCK

ALDABAS REFORZADAS FERROLHOS DE ALTA PROTEÇÃO

730 - 732

El cuerpo de la aldaba oculta los elementos de montaje

Piezas de montaje incluidas

730: aldaba de barra recta

732: aldaba de barra angular de 90°

Acero reforzado y zincado para una ofrecer la máxima dureza y resistencia a la intemperie

Aço endurecido revestido a zinco para máxima solidez e resistência às intempéries



Grapa de acero reforzado resistente al corte, serrado y martillado

Gancho de aço endurecido resistente a cortes, serras e martelos



730 - 732

O corpo do ferrolho mantém as ferragens de montagem ocultas

Ferragens de montagem incluídas

730: ferrolho de barra plana

732: ferrolho de barra com ângulo de 90°

724

Aldaba de acero macizo con acabado antioxidante para mayor robustez y resistencia a la intemperie

Ferrolho de aço sólido com acabamento antiferrugem para extra solidez e resistência às intempéries



Grapa de aleación de boro resistente al corte

Gancho de liga de boro para resistência a cortes

724

	Longitud Comprimento	Admite diámetros de arco de hasta Adapta-se ao diâmetro do arco até
730	18 cm	11 mm
732EURDPF	12 cm	11 mm
724EURD	19,7 cm	12 mm

Todos los artículos marcados con "EURD" se entregan en blíster / Todos os artigos marcados com o sufixo «EURD» são fornecidos em blíster

**CABLES Y
CADENAS**

**CABOS E
CORRENTES**



CABLE DE BLOQUEO AJUSTABLE PYTHON® CABO DE BLOQUEIO AJUSTÁVEL PYTHON®

8433 - 8413

Cable de acero trenzado intercambiable de 0,61 m a 9,1 m para aportar flexibilidad

Longitud ajustable de 30 cm a 1,80 m, con infinitas posiciones de bloqueo

Disponibile con llaves iguales (8413KA) para abrir con la misma llave o con llaves para candados con cilindro W1

Fiable en entornos duros, y cuerpo del mecanismo de cierre y cable resistentes al óxido

Corpo do cadeado e cabo resistentes à ferrugem e fiáveis em ambientes extremos



Con cilindro modificable muy resistente a ganzúas

Cilindro do tipo wafer substituível para resistência máxima a abertura

8433 - 8413

Cabo de aço entrançado substituível de 0,61 a 9,1 m para diferentes aplicações

Comprimento ajustável de 30 cm a 1,80 m para um número infinito de posições de bloqueio

Disponível com chaves iguais (8413KA) para abrir com a mesma chave ou sob encomenda para utilizar com chaves de cadeados com cilindro W1

Funda de vinilo y cuerpo antirrobo resistente a los arañazos
A manga de vinil e o antichoque de corpo de cadeado evitam riscos

UNA LLAVE ABRE CANDADOS DE MASTER LOCK Y CABLE PYTHON (USO DE CILINDRO W1)

O CABO PYTHON E OS CADEADOS MASTER LOCK SÃO ABERTOS COM UMA CHAVE (USAR O CILINDRO W1)

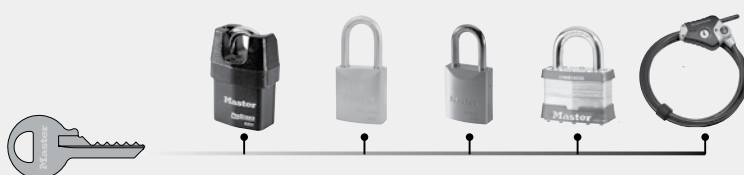

CABLES CON LAZOS EN LOS EXTREMOS CABOS DE PONTA EM LAÇO

72 - 78

Cable de acero trenzado resistente y flexible

Cabo de aço entrançado para resistência e flexibilidade

Prácticos lazos con fundas resistentes al óxido y protecciones contra los arañazos

Laços práticos com mangas resistentes à ferrugem e proteção contra riscos

Cubierta de vinilo para evitar arañazos

A manga em vinil evita riscos

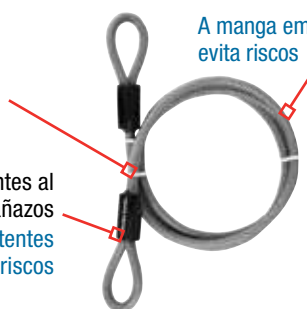

CABLE BLINDADO CABO BLINDADO

8115

Cable blindado de acero

Cabo de aço blindado

Cubierta de vinilo que le protege de los arañazos

O manga de vinil evita riscos

Cilindro de alta seguridad antiganzúa

Cilindro de cadeado antirrobo de alta proteção



CADENAS / CORRENTES

8010 à 8020

Cubierta de vinilo que le protege de los arañazos

O manga de vinil evita riscos

Cable blindado de acero

Cabo de aço blindado



8028

Combinación programable de 4 dígitos

Combinação de 4 dígitos reajustável

Funda protectora de nailon
Manga protectora de nylon

Cadena de acero endurecido
Corrente de aço endurecido

Candado de combinación integrado
Cadeado de combinação integrado



	Longitud Comprimento	Diámetro Diâmetro	Número de llaves Número de chaves
8433EURD	1,80 m	10 mm	4
8413KA	1,80 m	10 mm	4
72EURD	4,50 m	10 mm	4
78EURD	1,80 m	10 mm	4
8115EURDPS	1,20 m	22 mm	4
8010EURD	0,60 m	6 mm	-

	Longitud Comprimento	Diámetro Diâmetro	Número de llaves Número de chaves
8012EURD	1,50 m	6 mm	-
8016EURD	1,00 m	8 mm	-
8017EURD	1,50 m	8 mm	-
8019EURD	1,00 m	10 mm	-
8020EURD	1,50 m	10 mm	-
8028EURD	1,50 m	8 mm	-

Todos los artículos marcados con "EURD" se entregan en blíster / Todos os artigos marcados com o sufixo «EURD» são fornecidos em blíster

**SECTOR
AUTOMÓVIL**

AUTOMÓVEL



PROTECTOR DE GARAJE / PROTETOR DE GARAGEM

IDEAL PARA PROTEGER PUERTAS BASCULANTES DE GARAJE DESDE EL EXTERIOR
IDEAL PARA PROTEGER PORTÕES DE GARAGEM SECCIONADOS DO EXTERIOR

1488

Cilindro de 6 pasadores
Incluye tornillos de alta seguridad
Listo para usar
Certificación Sold Secure, nivel Bronce (SS 301)
- Especificación para sistemas de seguridad mecánicos para edificios domésticos)

Barra de seguridad y aldaba de acero
Barra de segurança e ferrolho de aço



1488

Cilindro de 6 pinos
Parafusos de alta proteção incluídos
Pronto a usar
Com certificado de venda segura, nível Bronce (SS 301 – características técnicas para sistemas de proteção mecânicos para edifícios domésticos)

Remache alrededor del candado para una mayor seguridad y resistencia frente a aperturas forzadas mediante palanca
Rebite à volta do cadeado para extra proteção e resistência contra alavancas

Candado redondo de acero reforzado con arco oculto (ref. 6271) para ofrecer una mayor resistencia a los efectos de la apertura forzada mediante palanca, corte o martillo
Cadeado redondo de arco oculto de aço endurecido (ref. 6271) para maior resistência a corte, alavancas e martelos

CANDADO PARA PERNO REY / CADEADO KING PIN

IDEAL PARA PROTEGER UN REMOLQUE
IDEAL PARA PROTEGER UM ATRELADO

387 - 3870

Se puede utilizar con el candado 6121 asociado al exclusivo sistema de control de llaves EDGE (modelo: 3870WP4 o 3870WP6)



El acabado duradero con pintura epoxy roja brillante y la bandera roja son visibles a distancia para el conductor
O duradouro acabamento com tinta em pó vermelha brilhante e o sinal vermelho permitem ao condutor ver à distância que o cadeado está colocado

Aleación maciza de aluminio fundido resistente a los ataques físicos
Liga sólida de alumínio fundido resistente a ataques físicos



387 - 3870

Pode ser utilizado com o cadeado 6121, associado ao sistema exclusivo de controlo de chaves EDGE (modelo: 3870WP4 ou 3870WP6)

El candado núm. 5, protegido por la carcasa, está diseñado para resistir a los intentos habituales de forcejear cerraduras estándar
O cadeado Nº 5, protegido pela caixa, foi concebido para resistir às tentativas habituais de destruir um cadeado normal

El asa facilita el transporte y evita que se ensucie las manos
A pega permite transportá-lo facilmente e não sujar as mãos

CERRADURAS UNIVERSALES PARA REMOLQUES CADEADOS UNIVERSAIS DE ENGATE DE ATRELADO

IDEAL PARA PROTEGER UN REMOLQUE
IDEAL PARA PROTEGER UM ATRELADO

377

Cilindro de alta seguridad



377

Cilindro de alta proteção do tipo wafer

Cuerpo niquelado de zinc
Corpo de zinco niquelado

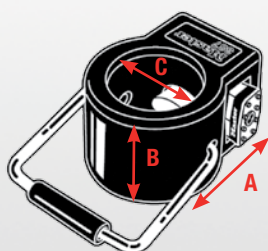

377EURDAT

3870WP4
3870WP6

Anchura Largura A	Longitud Comprimento B	Diámetro Diâmetro C	Peso	Se adapta a acopladores Adapta-se a engates de	Llaves Chaves
				48-51 mm	2
151 mm	91 mm	76 mm	2,8 kg	50 mm	2

Todos los artículos marcados con "EURD" se entregan en blíster / Todos os artigos marcados com o sufixo «EURD» são fornecidos em blíster



**CAJAS FUERTES Y SEGURIDAD
DE ALMACENAMIENTO**

**COFRES E ARMAZENAGEM
SEGURO**

CÓMO ELEGIR SU CAJA FUERTE COMO ESCOLHER O SEU COFRE?

1 ¿QUÉ NECESITA PROTEGER? / O QUE PRECISA DE PROTEGER?



Determine lo que necesita proteger la caja fuerte: dinero en metálico, documentos confidenciales, dispositivos electrónicos, tablets, dispositivos de almacenamiento, memorias USB, etc.

Defina o que precisa de proteger no seu cofre: dinheiro, documentos importantes, aparelhos eletrónicos, tablets, dispositivos de armazenamento, unidades flash USB, etc...

2 ¿FRENTE A QUÉ? / CONTRA O QUÊ?



Robo
Roubo



Incendio
Fogo



Agua
Água

Cuanto más valioso sea el artículo, más segura debe ser su caja fuerte. El fuego, el agua y el robo pueden ser una amenaza potencial para sus posesiones y objetos de valor. Considere una caja fuerte que proteja contra los tres peligros.

Quanto mais valiosos forem os bens, mais seguro deve ser o seu cofre. Fogo, água e assaltos podem ser potenciais ameaças aos seus bens e valores. Considere um cofre que proteja contra todos estes riscos.

3 ¿DE QUÉ TAMAÑO? / DE QUE TAMANHO?



Pequeña (hasta 10 L)
Pequeno (até 10 L)



Mediana (de 16 a 24 L)
Médio (16 a 24 L)



Grande/Extragrande (34 L o más)
Grande/XL (a partir de 34 L)

4 ¿QUÉ TIPO DE CERRADURA? / QUE TIPO DE CADEADO?

Cierre con llave

Fácil de usar. Llaves de repuesto disponibles (sujeto a control de seguridad).

Cadeado de chave

Fácil de usar. Chaves de substituição disponíveis (sujeitas a verificação de segurança).



Cierre electrónico

Ideal para varios usuarios.
Código de recuperación disponible.

Cadeado eletrónico

Ideal para vários utilizadores.
Recuperação de código disponível.



PROTECCIÓN CONTRA INCENDIOS E INUNDACIONES PROTEÇÃO CONTRA FOGOS E INUNDAÇÕES

UNA RESISTENCIA DURADERA FRENTE A INCENDIOS

En caso de incendio, puede que algunos de sus objetos de valor guardados en su caja fuerte no soporten temperaturas altas. La temperatura asciende a 600 °C en solo 5 minutos.

Nuestras cajas fuertes certificadas por UL mantienen estable la temperatura gracias al aislamiento térmico adaptado:

- 30 minutos a 843 °C
- 60 minutos a 927 °C
- 120 minutos a 1010 °C



RESISTÊNCIA DURADOURA AO FOGO

Em caso de incêndio, alguns dos valores armazenados no seu cofre poderão não resistir a altas temperaturas. A temperatura sobe até 600°C em apenas 5 minutos.

Os nossos cofres com certificação UL mantêm a temperatura estável graças ao seu sistema de isolamento térmico adaptado:

- 30 minutos a 843°C
- 60 minutos a 927°C
- 120 minutos a 1010°C

PROTECCIÓN FRENTE A IMPACTOS

Nuestras cajas fuertes ofrecen una protección fiable con resistencia a impactos para proteger objetos de valor cuando un incendio destruya el suelo. Puede caer desde 9 metros de altura y seguirá intacta.



PROTEÇÃO CONTRA IMPACTO

Os nossos cofres conferem uma proteção fiável com resistência ao impacto para proteger objetos de valor, caso um incêndio destrua o andar. Pode cair de uma altura de 9 metros e permanecer intacto.

PROTECCIÓN CONTRA EL AGUA

Ofrecemos cajas fuertes verificadas por ETL que pueden aguantar 24 horas en 20 cm de agua y los cofres totalmente hidrófugos para proteger documentos y otros artículos de valor de inundaciones y daños del agua tras un incendio.



PROTEÇÃO CONTRA ÁGUA

Ofrecemos cofres verificados pela ETL que podem resistir 24 horas com 20 cm de água e baús totalmente à prova de água para proteger documentos e outros bens de valor de inundações e danos causados pela água após um incêndio.



SERVICIO DE ASISTENCIA

¿Perdió su código?

¿Necesita una llave adicional?

¿Necesita asistencia para usar el producto?

Llame al Servicio de Asistencia de Master Lock
De lunes a viernes:

- Número de teléfono gratuito*: 900-9-81073

Correo electrónico: safes@masterlock.eu

*Teléfono gratuito si se llama desde una línea fija. Puede aplicarse cargos si se llama desde un teléfono móvil. Consulte a su proveedor de telefonía móvil.



LINHA DE APOIO AO CLIENTE

Perdeu o seu código?

Precisa de mais uma chave?

Precisa de assistência para usar o produto?

Ligue para a Linha de Apoio ao Cliente da Master Lock
Segunda a Sexta:

- Chamada gratuita*: 800-8-11082

E-mail : safes@masterlock.eu

*Chamada gratuita se efetuada de telefone fixo. As chamadas feitas de telemóveis poderão ser cobradas, contacte a sua operadora de telemóvel.

GARANTÍA DE SUSTITUCIÓN TRAS INCENDIO

Si su caja fuerte sufre un incendio, Master Lock le enviará una caja fuerte de sustitución de manera gratuita.

Válida para todos los productos resistentes al fuego.

Proceso de sustitución:

1. Envíe fotos del artículo dañado con una copia de la reclamación al seguro
2. Master Lock le enviará un nuevo artículo de manera gratuita



GARANTIA DE SUBSTITUIÇÃO APÓS INCÊNDIO

Caso o seu cofre seja sujeito a um incêndio, a Master Lock enviará um cofre de substituição de forma gratuita.

Válido para todos os produtos resistentes ao fogo.

Proceso de substituição:

1. Envie fotografias do item danificado com uma cópia da comunicação ao seguro
2. A Master Lock procederá ao envio de um cofre novo de forma gratuita

GARANTÍA MASTER LOCK

GARANTÍA LIMITADA DE POR VIDA

Las cajas para llaves Select Access y los armarios guarda-llaves de alta seguridad están garantizados contra defectos mecánicos durante la vida útil del producto. Si apareciera un defecto mecánico, sustituiríamos el producto sin cargo.

GARANTÍA LIMITADA DE 2 AÑOS

Todas las cajas fuertes y productos de seguridad de almacenamiento, excepto los de Select Access, tienen una garantía de dos años desde la fecha de compra. Si apareciera un defecto mecánico durante el periodo de garantía, Master Lock reparará o sustituirá la pieza(s) defectuosa(s) del producto de manera gratuita.



GARANTIA MASTER LOCK

GARANTIA DE VIDA LIMITADA

As caixas de chaves Select Access e chaveiros de alta proteção são fornecidos sem defeitos mecânicos e assim permanecerão durante o período de vida útil do produto. Se existir um defeito mecânico, procederemos à sua substituição de forma gratuita.

GARANTIA LIMITADA DE 2 ANOS

Todos os cofres e outras proteções de armazenamento, com a exceção de Select Access, têm a garantia de dois anos a contar da data de aquisição. Se existir um defeito mecânico durante o período de garantia, a Master Lock procederá à reparação ou substituição da(s) peça(s) com defeito do(s) produto(s) de forma gratuita.

**PRODUCTOS RESISTENTES AL
FUEGO Y AL AGUA**

***PRODUTOS RESISTENTES AO
FOGO E À ÁGUA***



IDEAL PARA OFICINAS Y ALMACENES
IDEAL PARA ESCRITÓRIOS E LOJAS



Pernos de acero de 2,5 cm
Parafusos de aço de 2,5



Teclado táctil con retroiluminación (solo LFW205TWC)
Teclado tátil retroiluminado (apenas LFW205TWC)



La alarma audible avisa cuando se produce un intento de mover o forzar la apertura de la caja fuerte (solo LFW205TWC)
Alarme de som elevado em caso de tentativa de deslocar o cofre ou forçar a sua abertura (apenas LFW205TWC)

[LFW205TWC]

Estantes y cajones reorientables
Prateleiras e gavetas reposicionáveis

Bisagra de barra resistente a intentos de apertura forzada mediante palanca
Dobradiça resistente a alavancas



Luz interior
Iluminação interior

Ganchos para colgar
Ganchos para pendurar

[LFW205FYC]

Espacios de almacenamiento
Espaços de armazenamento



CAJA FUERTE DE SEGURIDAD CON COMBINACIÓN DIGITAL

Estructura

Estructura de acero con protección patentada contra el fuego y el agua

Sistema de cierre

Combinación digital programable con teclado con retroiluminación para un uso sencillo incluso en lugares oscuros: 2 combinaciones reprogramables + 1 combinación maestra (no programable)

Protección contra incendios

Protección contra el fuego verificada por UL/ETL durante 60 minutos a 927 °C

Protección contra inundaciones

Protección contra el agua verificada por ETL hasta 20 cm durante 24 horas (excepto para LFW082FTC: 12 cm)

COFRE DE PROTEÇÃO COM COMBINAÇÃO DIGITAL

Construção

Construção em aço com proteção patenteada contra fogo e água

Sistema de bloqueio

Combinación digital programável com teclado retroiluminado para fácil utilização até mesmo em espaços escuros: 2 combinações reajustáveis + 1 combinação Master Lock (não programável)

Proteção contra fogo

Proteção contra fogo durante 60 min a 927°C verificada pela UL/ETL

Proteção contra inundaciones

Proteção contra água até 20 cm, durante 24 horas verificada pela ETL (exceto LFW082FTC: 12 cm)

Tamaño Tamanho	Capacidad Capacidade	Peso	Pernos Parafusos	Grosor del cuerpo Espessura do corpo	Grosor de la puerta Espessura da porta	Organización Organização	Dimensiones exteriores (L x Al x An) Dimensões externas (L x A x P)	Dimensiones interiores (L x Al x An) Dimensões internas (L x A x P)	
LFW082FTC	L	22,79 L	35,7 kg	4	40,6 mm	91,4 mm	5 ganchos - 1 estante 5 ganchos - 1 prateleira	34,8 cm x 41,5 cm x 49,1 cm	24,4 cm x 31,9 cm x 29,2 cm
LFW123FTC	XL	33,6 L	38,9 kg	6	40,6 mm	91,4 mm	5 ganchos - 1 estante 5 ganchos - 1 prateleira	45,3 cm x 41,5 cm x 49,1 cm	34,9 cm x 31,9 cm x 30,2 cm
LFW205FYC	XXL	56,5 L	56,6 kg	3	40,6 mm	91,4 mm	6 ganchos - 1 espacio cerrado - 1 cajón 6 ganchos - 1 espaço fechado - 1 gaveta	60,5 cm x 47,2 cm x 49,0 cm	49,8 cm x 37,6 cm x 30,2 cm
LFW205TWC	XXL	56,5 L	56,6 kg	4	40,6 mm	91,4 mm	6 ganchos - 1 espacio cerrado - 1 cajón 6 ganchos - 1 espaço fechado - 1 gaveta	60,5 cm x 47,2 cm x 49,0 cm	49,8 cm x 37,6 cm x 30,2 cm



**IDEAL PARA OFICINAS Y ALMACENES
IDEAL PARA ESCRITÓRIOS E LOJAS**



Pernos de acero de 2,5 cm
Parafusos de aço de 2,5 cm



[LTW123GTC]

Teclado con retroiluminación
Teclado retroiluminado

Cerradura adicional con llave
Bloqueo adicional com chave

Bisagra de barra resistente a intentos de apertura forzada mediante palanca
Dobradiça resistente a alavancas

Espacios cerrados
Espaços trancados



[LTW205GYC]

Luz interior
Iluminação interior

Ganchos para colgar
Ganchos para pendurar

Estantes y cajones reorientables
Prateleiras e gavetas reposicionáveis

Barra resistente a intentos de apertura forzada mediante palanca
Barra resistente a alavancas

Espacios de almacenamiento
Espaços de armazenamento



CAJA FUERTE DE SEGURIDAD DE DOBLE CERRADURA CON COMBINACIÓN Y LLAVE

Estructura

Estructura de acero con protección patentada contra el fuego y el agua

Sistema de cierre

Doble cierre digital con teclado con retroiluminación y cierre con llave tubular

Protección contra incendios

Protección contra el fuego verificada por UL/ETL durante 120 minutos a 1010 °C

Protección contra inundaciones

Protección contra el agua verificada por ETL hasta 20 cm durante 24 horas

COFRE DE BLOQUEIO DUPLO COM COMBINAÇÃO E CHAVE

Construção

Construção em aço com proteção proprietária contra fogo e água

Sistema de bloqueio

Bloqueo digital duplo con teclado retroiluminado e bloqueio de chave tubular

Proteção contra fogo

Proteção contra fogo durante 120 min a 1010°C verificada pela UL/ETL

Proteção contra inundaciones

Proteção contra água até 20 cm, durante 24 horas verificada pela ETL

Tamaño Tamanho	Capacidad Capacidade	Peso	Pernos Parafusos	Grosor del cuerpo Espessura do corpo	Grosor de la puerta Espessura da porta	Organización Organização	Dimensiones exteriores (L x Al x An) Dimensões externas (L x A x P)	Dimensiones interiores (L x Al x An) Dimensões internas (L x A x P)	
LTW123GTC	XL	33,6 L	58,2 kg	4	40,6 mm	91,4 mm	5 ganchos - 1 estante 5 ganchos - 1 prateleira	45,3 cm x 41,5 cm x 49,1 cm	34,9 cm x 31,9 cm x 30,2 cm
LTW205GYC	XXL	56,5 L	79,3 kg	6	40,6 mm	91,4 mm	6 ganchos - 1 espacio cerrado - 1 cajón 6 ganchos - 1 espaço fechado - 1 gaveta	60,3 cm x 47,2 cm x 49,1 cm	49,8 cm x 37,6 cm x 30,2 cm

MALETINES ESTANCOS Y RESISTENTES AL FUEGO COFRES RESISTENTES AO FOGO E À PROVA DE ÁGUA

IDEALES PARA OFICINAS. SE PUEDEN GUARDAR EN ARMARIOS
IDEAIS PARA ESCRITÓRIOS PODEM SER GUARDADOS NUM ARMÁRIO



Se pueden atornillar** (piezas de montaje no incluidas)
Podem ser aparafusados** (kit de montagem não incluido)



[LCHW20101]



[LCFW30100]



[H0100EURHRO]

* Disponible a mediados de 2017
* Disponível em meados de 2017



[LFHW40102]



** No se garantiza la función estanca si se atornilla
** A característica à prova de água não pode ser garantida, se o cofre estiver aparafusado

COFRES RESISTENTES AL FUEGO Y AL AGUA

Estructura

Estructura patentada resistente al fuego y al agua
Sello de impermeabilidad

Sistema de cierre

Cierre con llave - incluye 2 llaves

Protección contra incendios

Protección contra el fuego verificada por UL/ETL durante 30 minutos a 843 °C (excepto para LCFW30100: protección contra el fuego durante 60 minutos a 927 °C)

Protección contra inundaciones

Verificado por ETL para una inmersión en el agua de hasta 72 horas

COFRES RESISTENTES AO FOGO E À ÁGUA

Construção

Construção resistente ao fogo e à água patenteada
Selo de impermeabilidade

Sistema de bloqueio

Bloqueio de chave - inclui 2 chaves

Proteção contra fogo

Proteção contra fogo durante 30 min a 843°C verificada pela UL/ETL (exceto para LCFW30100: proteção contra fogo durante 60 min a 927°C)

Proteção contra inundações

Verificado pela ETL para imersão em água até 72 horas

	Tamaño Tamanho	Capacidad Capacidade	Peso	Dimensiones exteriores (L x Al x An) Dimensões externas (L x A x P)	Dimensiones interiores (L x Al x An) Dimensões internas (L x A x P)	
	H0100EURHRO	S	4,89 L	7,7 kg	15,6 cm x 36,2 cm x 33 cm	8,9 cm x 30,5 cm x 18,8 cm
	LCHW20101	M	7,5 L	9,3 kg	16,8 cm x 39,1 cm x 36,3 cm	11,2 cm x 32,5 cm x 21,6 cm
	LCFW30100	L	10,2 L	14,1 kg	19,3 cm x 41,9 cm x 37,5 cm	13,6 cm x 32,1 cm x 23,2 cm
	LFHW40102	L	18,5 L	18,6 kg	35,9 cm x 42,1 cm x 35,1 cm	29,5 cm x 30,5 cm x 20,6 cm

Apta para documentos A4
Compatível com documentos A4

PRODUCTOS DE SEGURIDAD *PRODUTOS DE SEGURANÇA*



CAJAS FUERTES DE ALTA SEGURIDAD COFRES DE ALTA SEGURANÇA

IDEALES PARA OFICINAS, TIENDAS Y TRASTIENDAS
IDEAIS PARA ESCRITÓRIOS, LOJAS E OFICINAS



Kit de herramientas para atornillar incluido
Kit de aparafusamento incluido



Pernos de acero de 2,5 cm
Parafusos de aço de 2,5 cm

Acero de 6 mm de grosor
Aço de 6 mm de espessura



Combinación digital con placa de acero reforzado detrás del teclado para evitar ataques de taladro
Combinación digital com revestimento de aço endurecido atrás do teclado para evitar perfurações

[T8-331ML]

Suelo alfombrado
Chão forrado

Estante reorientables
Prateleiras reposicionáveis



Ganchos para colgar
Ganchos para pendurar

Almacenamiento con elástico
Armazenamento com elásticos

[T6-331ML]

CAJA FUERTE DE ALTA SEGURIDAD CON DOBLE CERRADURA

Estructura

Estructura de acero macizo

El interior alfombrado evita que se rayen los dispositivos electrónicos y otros objetos de valor

Sistema de cierre

Combinación digital programable con llave de anulación (incluye 2 llaves)

COFRE DE ALTA PROTEÇÃO DE BLOQUEIO DUPLO

Construção

Construção sólida em aço

O interior forrado evita riscos nos aparelhos eletrônicos e noutros objetos de valor

Sistema de bloqueio

Combinación digital programável com chave de anulação (inclui 2 chaves)

Tamaño Tamanho	Capacidad Capacidade	Peso	Pernos Parafusos	Grosor del cuerpo Espessura do corpo	Grosor de la puerta Espessura da porta	Organización Organização	Dimensiones exteriores (L x Al x An) Dimensões externas (L x A x P)	Dimensiones interiores (L x Al x An) Dimensões internas (L x A x P)	
T6-331ML	L	61,7 L	47 kg	4	3 mm	6 mm	4 ganchos - 2 estantes - 1 elástico 4 ganchos - 2 prateleiras - 1 elástico	61 cm x 39 cm x 41 cm	58,2 cm x 36,3 cm x 29,2 cm
T8-331ML	XL	119,9 L	88,5 kg	3	3 mm	6 mm	4 ganchos - 2 estantes - 1 elástico 4 ganchos - 2 prateleiras - 1 elástico	70 cm x 55 cm x 50,2 cm	65,5 cm x 52 cm x 35,2 cm
T0-331ML	XXL	169,7 L	99,8 kg	3	3 mm	6 mm	4 ganchos - 3 estantes - 1 elástico 4 ganchos - 3 prateleiras - 1 elástico	95 cm x 55,1 cm x 50,2 cm	90,9 cm x 52 cm x 35,9 cm

CAJAS FUERTES ESTÁNDAR COFRES STANDARD

IDEAL PARA PROTEGER OBJETOS PEQUEÑOS
IDEAL PARA PROTEGER PEQUENOS ITENS



[X031ML]

Cierre con llave
Bloqueio de chave

Kit de herramientas para atornillar incluido



Suelo alfombrado
Chão forrado

[X075ML]



Pernos de acero
Parafusos de aço

Combinación digital programable
1 estante (solo X125ML)

Combinação digital programável
1 prateleira (apenas X125ML)



[X125ML]



CAJA FUERTE ESTÁNDAR CON COMBINACIÓN Y LLAVE

Estructura

Estructura de acero macizo

El interior alfombrado evita que se rayen los dispositivos electrónicos y otros objetos de valor

Sistema de cierre

X031ML: Cierre con llave de 6 palancas (incluye 2 llaves)

X041ML, X055ML, X075ML y X125ML: Combinación digital reprogramable con llave de anulación (incluye 2 llaves)

COFRE STANDARD COM COMBINAÇÃO E COM CHAVE

Construção

Construção sólida em aço

O interior forrado evita riscos nos aparelhos eletrônicos e noutros objetos de valor

Sistema de bloqueio

X031ML: Bloqueio de chave com 6 alavancas (inclui 2 chaves)

X041ML, X055ML, X075ML e X125ML: Combinação digital reajustável com chave de anulação (inclui 2 chaves)

	Tamaño Tamanho	Capacidad Capacidade	Peso	Pernos Parafusos	Grosor del cuerpo Espesura do corpo	Grosor de la puerta Espesura da porta	Dimensiones exteriores (L x Al x An) Dimensões externas (L x A x P)	Dimensiones interiores (L x Al x An) Dimensões internas (L x A x P)
X031ML	S	9,9 L	4,4 kg	2	1,2 mm	3 mm	16,7 cm x 29,0 cm x 26,4 cm	16,3 cm x 28,6 cm x 21,3 cm
X041ML	M	11,6 L	5,3 kg	2	1,2 mm	3 mm	19,4 x 29 x 26,4 cm	19 x 28,6 x 21,3 cm
X055ML	M	16,4 L	6,4 kg	2	1,2 mm	3 mm	22 cm x 35 cm x 27 cm	21,6 cm x 34,6 cm x 22,0 cm
X075ML	L	22L	7,8 kg	2	1,2 mm	3 mm	18 cm x 43 cm x 37 cm	17,6 cm x 42,6 cm x 29,4 cm
X125ML	L	33,3 L	12,2 kg	2	2 mm	2 mm	27 cm x 43 cm x 37 cm	26,6 cm x 42,6 cm x 29,4 cm

Apta para ordenadores portátiles de tamaño estándar



Compatível com computadores portáteis de tamanho normal

CAJAS FUERTES PARA HOTEL COFRES DE HOTEL

IDEALES PARA HOTELES, OFICINAS O PEQUEÑOS NEGOCIOS
IDEAL PARA HOTÉIS, ESCRITÓRIOS OU PEQUENOS NEGÓCIOS



Cierre con tarjeta de acceso
Bloqueio de acesso com cartão



**O BIEN
OU
ENTÃO**

Teclado digital
Teclado digital



Permite escoger entre un lector de tarjeta y un teclado digital para un acceso flexible a sus objetos de valor
Escolha entre o acesso com cartão e um teclado digital para flexibilidade de acesso aos seus objetos de valor



Kit de herramientas para atornillar incluido
Kit de aparafusamento incluído



Pernos de acero motorizado
Parafusos de aço motorizados

Suelo alfombrado
Chão forrado



[H060ES]

Luz interior (solo HL100ES)
Iluminação interior (apenas HL100ES)

Bisagra oculta para mayor protección contra ataques e intentos de apertura forzada mediante palanca
Dobradiça oculta para maior proteção contra tentativas de intromissão e de abertura com alavanca

CAJA FUERTE CON LECTOR DE TARJETA

Estructura

Estructura de acero macizo
El interior alfombrado evita que se rayen los dispositivos electrónicos y otros objetos de valor

Sistema de cierre

Combinación digital o lector de tarjeta
Con llave de anulación (incluye 2 llaves)

COFRE COM CARTÃO MAGNÉTICO

Construção

Construção sólida em aço
O interior forrado evita riscos nos aparelhos eletrônicos e noutros objetos de valor

Sistema de bloqueio

Combinação digital ou passagem de cartão magnético
Com chave de anulação (inclui 2 chaves)

Tamaño Tamanho	Capacidad Capacidade	Peso	Pernos Parafusos	Grosor del cuerpo Espessura do corpo	Grosor de la puerta Espessura da porta	Dimensiones exteriores (L x Al x An) Dimensões externas (L x A x P)	Dimensiones interiores (L x Al x An) Dimensões internas (L x A x P)	
H060ES	M	11,6 L	9,1 kg	2	2 mm	4 mm	17,8 cm x 38,1 cm x 27,9 cm	16,5 cm x 37,6 cm x 18,5 cm
HL100ES	L	31L	13,9 kg	2	2 mm	4 mm	22,9 cm x 45,7 cm x 40,6 cm	21,7 cm x 45,3 cm x 31,5 cm



Apta para ordenadores portátiles de tamaño estándar

Compatível com computadores portáteis de tamanho normal



CAJAS SE SEGURIDAD COFRES DE DEPÓSITO

IDEALES PARA RESTAURANTES Y PEQUEÑOS NEGOCIOS QUE COBRAN EN EFECTIVO
IDEAIS PARA RESTAURANTES E PEQUENOS NEGÓCIOS



La tolva con sistema antipesca evita el robo de los depósitos durante el almacenamiento
A tremonha anti-roubo evita o roubo dos itens depositados

Pernos de acero
Parafusos de aço



[DH-074E]

Combinación digital programable con placa de acero reforzado detrás del teclado para evitar ataques de taladro
Combinação digital programável com revestimento de aço endurecido atrás do teclado para evitar perfurações



Kit de herramientas para atornillar incluido
Kit de aparafusamento incluido



El módulo extralargo incluye un estante
O modelo XL inclui uma prateleira



[DH-134E]

Mecanismo de bloqueo automático
Mecanismo de bloqueio automático

CAJAS DE SEGURIDAD GRANDES

Estructura

Estructura de acero macizo

Sistema de cierre

Combinación digital programable con ajuste de tiempo (se utiliza para establecer horas a las que la caja fuerte se puede abrir)
Mecanismo de bloqueo automático: la puerta se bloquea automáticamente cuando se cierra

COFRE DE DEPÓSITO GRANDE

Construção

Construção sólida em aço

Sistema de bloqueio

Combinação digital programável com temporização (usada para definir o período em que o cofre pode ser aberto)
Mecanismo de bloqueio automático: a porta bloqueia automaticamente quando é fechada

Tamaño Tamanho	Capacidad Capacidade	Peso	Pernos Parafusos	Grosor del cuerpo Espessura do corpo	Grosor de la puerta Espessura da porta	Organización Organização	Dimensiones exteriores (L x Al x An) Dimensões externas (L x A x P)	Dimensiones interiores (L x Al x An) Dimensões internas (L x A x P)	
DH-074E	L	26,6 L	43,1 kg	3	3 mm	12 mm	-	50,8 cm x 35,6 cm x 39,6 cm	26,7 cm x 34,8 cm x 28,7 cm
DH-109E	XL	36,8 L	49 kg	3	3 mm	12 mm	-	61 cm x 35,6 cm x 39,6 cm	36,8 cm x 34,8 cm x 28,7 cm
DH-134E	XXL	44,4 L	54,9 kg	5	3 mm	12 mm	1 estante 1 prateleira	68,6 cm x 35,6 cm x 39,6 cm	44,5 cm x 34,8 cm x 28,7 cm

CAJAS SE SEGURIDAD COFRES DE DEPÓSITO

IDEAL PARA TIENDAS MULTISERVICIO, RESTAURANTES, HOTELES Y PEQUEÑOS NEGOCIOS QUE COBRAN EN EFECTIVO
IDEAIS PARA LOJAS DE CONVENIÊNCIA, RESTAURANTES, HOTÉIS E PEQUENOS NEGÓCIOS



Cierre con doble llave que requiere dos llaves para abrir la unidad para una mayor seguridad
O bloqueio de chave duplo requer as duas chaves para desbloquear a unidade, para uma maior segurança



La tolva con sistema antipesca evita el robo de los depósitos durante el almacenamiento
A tremonha anti-roubo evita o roubo dos itens depositados



Bisagra de piano en la parte inferior para una mayor seguridad
Dobradiça inferior tipo piano para maior segurança

[UC-039K]

CAJAS FUERTES PARA DEBAJO DEL MOSTRADOR

Estructura

Estructura de acero macizo

Sistema de cierre

Cierre con doble llave

Tamaño Tamanho	Capacidad Capacidade	Peso	Grosor del cuerpo Espessura do corpo	Grosor de la puerta Espessura da porta	Dimensiones exteriores (L x Al x An) Dimensões externas (L x A x P)	Dimensiones interiores (L x Al x An) Dimensões internas (L x A x P)	
UC-025K	S	7L	9,1 kg	3 mm	12 mm	21,6 cm x 15,2 cm x 31,2 cm	16,5 cm x 14,7 cm x 26,7 cm
UC-039K	M	11L	13,1 kg	3 mm	12 mm	30,5 cm x 20,3 cm x 26,2 cm	25,4 cm x 19,7 cm x 21,6 cm

COFRES DE BALCÃO

Construção

Construção sólida em aço

Sistema de bloqueio

Bloqueio de chave duplo



CAJAS PARA DINERO EN METÁLICO

Estructura

Estructura de acero macizo

Sistema de cierre

Cierre con llave (incluye 2 llaves)

Asa de transporte
Pega de transporte



[CB-10ML]

COFRE PEQUEÑO PARA DINHEIRO

Construção

Construção sólida em aço

Sistema de bloqueio

Bloqueio de chave (inclui 2 chaves)



Bandeja extraíble para monedas
Tabuleiro amovível para moedas

[CB-12ML]

Tamaño Tamanho	Capacidad Capacidade	Peso	Organización Organização	Dimensiones exteriores (L x Al x An) Dimensões externas (L x A x P)	Dimensiones interiores (L x Al x An) Dimensões internas (L x A x P)	
CB-10ML	S	3,3 L	1,3 kg	Bandeja con 6 compartimentos Tabuleiro com 6 compartimentos	8,3 cm x 25 cm x 18,8 cm	7,6 cm x 24,6 cm x 17,8 cm
CB-12ML	M	5,9 L	2,1 kg	Bandeja con 8 compartimentos Tabuleiro com 8 compartimentos	9,3 cm x 30 cm x 23,5 cm	8,7 cm x 29,7 cm x 22,9 cm

CAJAS FUERTES COMPACTAS COFRES COMPACTOS

IDEAL PARA SU USO EN VEHÍCULOS COMERCIALES Y TIENDAS INDEPENDIENTES EN UBICACIONES DISCRETAS
IDEAIS PARA UTILIZAÇÃO EM VEÍCULOS COMERCIAIS, LOJAS INDEPENDENTES EM LOCAIS ISOLADOS

CAJA DE BLOQUEO PORTÁTIL CON COMBINACIÓN

Estructura

Estructura de acero
1,4 litros / 0,9 kg

Cable / Cabo:
90 cm x ø 4 mm

Cable de amarre de acero para asegurar la caja de bloqueo a un objeto inamovible

Cabo de aço para prender o cofre a um objeto fixo



COFRE DE COMBINAÇÃO PORTÁTIL

Construção

Construção em aço
1,4 litros 0,9 kg

Puede adaptarse a teléfonos móviles, carteras, llaves, iPods, GPS...

Serve para telemóveis, carteiras, chaves, iPods, GPS...

Combinación de 3 dígitos reprogramable

Combinação de 3 dígitos reprogramável

[P005CEURBLKHRO]



CAJA FUERTE COMPACTA, PEQUEÑA, CON HUELLA DACTILAR Y DE ACCESO RÁPIDO

Cierre con huella dactilar y combinación digital reprogramable con llave de anulación
Bloqueio com impressão digital e combinação digital reajustável com chave de anulação

Apertura sencilla con muelle de gas comprimido
Abertura silenciosa com escora de gás comprimido

COFRE COMPACTO COM ACESSO RÁPIDO POR IMPRESSÃO DIGITAL



Estructura de acero macizo con bisagras invisibles
Construção sólida em aço com dobradiças invisíveis

[MLD08EB]

	Capacidad Capacidade	Peso	Dimensiones exteriores Dimensões externas	Dimensiones interiores Dimensões internas
P005CEURBLKHRO	1,4 L	0,9 kg	6,6 cm x 15 cm x 20,3 cm	6,1 cm x 13,5 cm x 16,8 cm
MLD08EB	2,3 L	5,4 kg	8,1 cm x 30,7 cm x 25,1 cm	5,6 cm x 24,6 cm x 17 cm

ARMARIOS DE LLAVES CHAVEIROS

IDEALES PARA OFICINAS, GESTIÓN DE ALQUILER Y EMPRESAS DE ALQUILER DE CAMIONES Y COCHES
IDEAIS PARA ESCRITÓRIOS, EMPRESAS DE GESTÃO DE ALUGUER E EMPRESAS DE ALUGUER DE VEÍCULOS LIGEIROS E PESADOS



[7122D]

Incluye diagrama de referencias y material de instalación
Tabela de correspondências e kit de instalação incluídas

Puerta completa con bisagras
Porta com dobradiças a todo o comprimento

ARMARIO DE LLAVES DE ALTA SEGURIDAD

Estructura

Estructura de acero reforzado

Sistema de cierre

Cierre con llave (incluye 2 llaves)

Con cilindro modificable y resistencia a las ganzúas mejorada

El sistema de retención de llave garantiza que el armario deba estar cerrado para poder sacar la llave

	Capacidad de almacenamiento de llaves Capacidade de armazenamento de chaves	Dimensiones exteriores (L x Al x An) Dimensões externas (L x A x P)	Dimensiones interiores (L x Al x An) Dimensões internas (L x A x P)
7122D	30	30 cm x 20 cm x 6,4 cm	7,6 cm x 24,6 cm x 17,8 cm
7125D	60	31 cm x 27 cm x 7,6 cm	8,7 cm x 29,7 cm x 22,9 cm
7126D	120	43 cm x 33 cm x 8,3 cm	8,7 cm x 29,7 cm x 22,9 cm

CHAVEIRO DE ALTA PROTEÇÃO

Construção

Construção resistente em aço

Sistema de bloqueio

Bloqueo de llave (inclui 2 llaves)

Cilindro do tipo wafer substituível com resistência a abertura

aperfeiçoada

A funcionalidade de retenção da chave faz com que esta só possa ser removida depois de fechar o chaveiro

	Capacidad de almacenamiento de llaves Capacidade de armazenamento de chaves	Dimensiones exteriores (L x Al x An) Dimensões externas (L x A x P)	Dimensiones interiores (L x Al x An) Dimensões internas (L x A x P)
7128D	330	51 cm x 42 cm x 13 cm	8,7 cm x 29,7 cm x 22,9 cm
7129	500	64 cm x 46 cm x 14 cm	8,7 cm x 29,7 cm x 22,9 cm
7130	730	64 cm x 46 cm x 18 cm	8,7 cm x 29,7 cm x 22,9 cm

ARMARIO DE LLAVES DE SEGURIDAD ESTÁNDAR

Estructura

Estructura de acero macizo

Sistema de cierre

Cierre con llave (incluye 2 llaves)

25 etiquetas para llaves (5 colores diferentes)
Etiquetas incluídas
25 etiquetas de chaves (5 cores diferentes)
Etiquetas incluídas



[KB-25ML]



(5 colores diferentes)
Etiquetas incluídas
(5 cores diferentes)
Etiquetas incluídas

[KB-50ML]

CHAVEIRO DE PROTEÇÃO STANDARD

Construção

Construção sólida em aço

Sistema de bloqueio

Bloqueo de llave (inclui 2 llaves)

	Descripción Descrição	Capacidad de almacenamiento de llaves Capacidade de armazenamento de chaves	Dimensiones exteriores (L x Al x An) Dimensões externas (L x A x P)
KB-25ML	S	25	25 cm x 18,8 cm x 8,5 cm
KB-50ML	M	50	30 cm x 23,9 cm x 9,8 cm



CAJAS DE LLAVES SELECT ACCESS CAIXAS DE CHAVES SELECT ACCESS

IDEALES PARA EMPRESAS DE SERVICIOS DE ASISTENCIA PERSONAL, EMPRESAS DE VIDEOVIGILANCIA Y ADMINISTRADORES DE PROPIEDADES

IDEAIS PARA EMPRESAS DE SERVIÇOS DE APOIO PESSOAIS, EMPRESAS DE VIDEOVIGILÂNCIA E GESTORES DE PROPIEDADES

Con Select Access, siempre tendrá una llave o tarjetas de acceso de repuesto guardadas de forma segura. Puede compartir el acceso con personas identificadas

Com Select Access, terá sempre uma chave de reserva ou cartões de acesso guardados com segurança. Pode partilhar o acesso com pessoas autorizadas

CAJAS DE LLAVES CAIXAS DE CHAVES

Modelo estándar

Un modelo compacto ideal para un nivel de seguridad estándar

Modelo standard

Um modelo compacto para um alto nível de proteção standard

Cuerpo de zinc macizo
Corpo de zinco sólido

Pulsador con combinación reprogramable de 12 dígitos
Combinação reajustável com botões com 12 dígitos



[5412]

Pulsador de 12 dígitos
Botões com 12 dígitos

[5401 - 5403]

Combinación programable de 4 dígitos

Combinação de 4 dígitos reajustável



Cuerpo de aluminio macizo con puerta de acero reforzada
Cubierta de vinilo de plástico ABS
Corpo de alumínio sólido com porta de aço reforçado
Cobertura de plástico vinílico ABS

Modelo reforzado

Un modelo exclusivo y patentado

Modelo reforçado

Um modelo exclusivo e patenteado

Bloqueo de dos palancas, combinación programable de 4 dígitos.
Disponível com arco 5414
Alavancas de bloqueio duplo, Combinação de 4 dígitos reajustável
Disponível com arco 5414

Cuerpo de aleación de zinc
Corpo em liga de zinco



[5415]

Modelo exclusivo y patentado
Modelo exclusivo e patenteado

MODELE DÉPOSÉ ✓

REGISTERED DESIGN ✓

Modelo de arco

Cambia fácilmente la ubicación

Modelo de arco

Mude de local com facilidade

Cuerpo reforzado.

Corpo reforçado

Combinación programable de 4 dígitos
Combinação de 4 dígitos reajustável

ø9 mm



[5400]

ø11 mm



[5414]

Combinación con diales con iluminación

Fácil de utilizar en zonas oscuras

Combinação com rodas iluminadas

Fácil de usar em condições de pouca luminosidade

Combinación reprogramable con 4 diales con iluminación que requiere una batería (incluida)
A combinação reprogramável de 4 rodas iluminadas requer uma pilha (incluída)



[5425EURD]

Dial con iluminación
Marcador iluminado



Exterior

Interior

Arco

	Anchura Largura	Altura Altura	Profundidad Profundidade	Anchura Largura	Longitud Comprimento	Profundidad Profundidade	Diámetro Diâmetro
5415EURD	105 mm	135 mm	46 mm	64 mm	96 mm	35 mm	-
5414EURD	105 mm	135 mm	46 mm	64 mm	96 mm	35 mm	9 mm
5412EURD	95 mm	131 mm	60 mm	68 mm	102 mm	53 mm	-
5425EURD	72 mm	126 mm	52 mm	60 mm	106 mm	44 mm	-
5403EURD	105 mm	146 mm	51 mm	79 mm	117 mm	42 mm	-
5400EURD	90 mm	101 mm	40 mm	68 mm	78 mm	34 mm	11 mm
5401EURD	83 mm	118 mm	34 mm	64 mm	91 mm	28 mm	-

CAJAS DE LLAVES SELECT ACCESS CAIXAS DE CHAVES SELECT ACCESS

MODELO CON BLUETOOTH MODELO BLUETOOTH



[5441EURD]

La aplicación segura Master Lock Vault™ eLocks se puede descargar de forma gratuita
A aplicação Master Lock Vault™ eLocks ultra segura está disponível para download gratuito

ACCESO COMPARTIDO DE FORMA SENCILLA

Comparta el acceso a sus llaves por medio de la aplicación gratuita Master Lock Vault™ eLocks y elija a qué personas le permite el acceso, todo desde su smartphone. Puede cancelar o añadir accesos en cualquier momento.

PARTILHE O ACESSO COM FACILIDADE

Partilhe o acesso às suas chaves através da aplicação gratuita Master Lock Vault™ eLocks e escolha as pessoas a quem deseja autorizar o acesso a partir do seu smartphone. Pode cancelar ou adicionar acessos a qualquer momento.

SEGURIDAD AVANZADA

La tecnología empleada evita la amenaza de hackeo de Bluetooth. Para proporcionar una seguridad de vanguardia, empleamos robustos mecanismos de autenticación y cifrado de tipo militar para impedir intentos de *sniffing*, repetición y manipulación.

PROTEÇÃO AVANÇADA

A tecnologia utilizada elimina a ameaça de pirataria através de Bluetooth. Para fornecer proteção de ponta, recorreremos à autenticação robusta, de nível militar e aos mecanismos de encriptação para deter tentativas de interceção, repetição e manipulação.

GESTIÓN TEMPORAL DEL ACCESO

Puede conceder el acceso para períodos de tiempo limitados.

GESTÃO DE ACESSO TEMPORÁRIO

O acesso pode ser concedido por períodos limitados.

CAJA DE LLAVES CON BLUETOOTH



Estructura

Zinc

Sistema de cierre

- A través de la aplicación Master Lock Vault eLocks o con combinación
- Código maestro de copia de seguridad única y permanente almacenado en Master Lock Vault para combinaciones perdidas
- Resistencia climática
- Resiste a temperaturas entre +50 °C y -40 °C
- Resistencia a niebla salina, erosión, corrosión y proyección de agua
- IP55

CAIXA DE CHAVES BLUETOOTH

Construção

Zinco

Sistema de bloqueio

- Através da aplicação Master Lock Vault eLocks ou com combinação
- Código mestre de reserva único permanente guardado no Master Lock Vault em caso de perda de combinações
- Resistência às intempéries
- Resiste a temperaturas entre +50°C e -40°C
- Resistência ao nevoeiro salino, às intempéries, à corrosão e à água
- IP55



CONTROL DE ACCESO

Puede controlar todo y conoce al historial de acceso a través de la aplicación. ¿Quién accedió? ¿A qué hora? ¿Cuántas veces? Incluso le avisará cuando se produzca intentos de acceso no autorizado.

CONTROLO DE ACESSO

Através da aplicação, poderá monitorizar e ficar a conhecer o histórico de acessos completo. Quem acedeu? A que horas? Quantas vezes? Será também alertado em caso de tentativas de acesso não autorizado.

Exterior

Interior

Anchura Largura	Altura Altura	Profundidad Profundidade	Anchura Largura	Altura Altura	Profundidad Profundidade	Peso
78 mm	124 mm	57 mm	64 mm	89 mm	44 mm	1,06 kg

5441EURD

Ref.	Página	Cantidad mínima	Cartón
	Página	Qt. por embalagem	
1	23	6	24
3EURD	23	4	24
5EURD	23	4	24
7	23	6	24
15EURD	23	6	24
40EURD	33	4	24
60	47	12	72
60R	47	6	72
72EURD	50	-	4
78EURD	50	4	16
90DSPT	36	4	24
94DSPT	36	4	24
120EURQNOP	32	4	16
130EURD	32	6	36
130EURDLJ	32	4	24
140EURD	32	6	36
140EURDLH	32	6	24
140EURQNOP	32	4	16
140EURT	32	6	24
150EURD	32	6	36
160EURD	32	6	36
175EURD	30	4	24
175EURDLH	30	6	36
176	30	6	36
312EURD	33	4	24
312EURDLH	33	4	24
377EURDAT	52	-	4
387	52	1	1
500KABRK	36	12	72
550EURD	29	6	24
604EURD	34	4	24
607EURD	27	6	24
608EURD	27	6	24
620EURD	34	6	24
630EURD	34	6	24
640EURD	29	6	24
640EURDLH	29	4	24
645EURD	33	6	24
651EURD	34	4	24
655EURD	33	6	24
690EURD	27	4	12
704EURD	47	4	24
706EURD	47	4	24
720EURD	47	4	24

Ref.	Página	Cantidad mínima	Cartón
	Página	Qt. por embalagem	
721EURD	47	4	24
722EURD	47	4	24
724EURD	46-48	3	12
730	46-48	6	24
732EURDPF	46-48	4	24
736EURD	46-48	-	4
770	46-48	-	12
878DCOM	30	4	24
975DCOM	30	4	24
975DLHCOM	30	4	24
1145EURD	28	4	24
1155EURD	28	4	24
1174D	21	4	24
1175D	21	4	24
1175DLH	21	4	24
1175LHSS	21	4	24
1177D	21	4	24
1178D	21	4	24
1488EURDAT	52	-	1
1500	39	12	72
1500iEURDBLK	38	4	16
1500iEURDWHI	38	4	16
1502	39	-	25
1520EURD	35	4	24
1525	39	-	25
1630	43	-	50
1631	43	-	50
1652	42	-	50
1653	42	-	50
1654	42	-	50
1655	42	-	50
1670	43	-	50
1671	43	-	50
1690	42	-	50
1710	41	-	50
1714	41	-	50
1790	41	-	50
1950EURD	28	4	24
2002	39	-	50
2010	39	-	50
2300	20	12	12
2340EURDLH	29	4	24
2650	38	-	24
2930EURD	28	4	24

Ref.	Página	Cantidad mínima	Cartón
	Página	Qt. por embalagem	
2940EURD	28	4	24
2940EURDLH	28	4	24
2950EURD	28	4	24
2950EURDLJ	28	4	24
2960EURD	28	4	24
3630	41	1	25
3631	41	1	25
3670	41	1	25
3685	40	1	12
3870	52	1	1
4120	32	12	72
4130	32	12	72
4130LJ	32	12	72
4140	32	12	72
4140LH	32	12	72
4145	32	12	72
4150	32	6	72
4160	32	6	36
4170	32	6	24
4400EURD	11	-	4
4401EURDLH	11	-	4
4686EURT	35	4	16
5400EURD	69	4	4
5401EURD	69	4	4
5403EURD	69	4	4
5412EURD	69	4	4
5414EURD	69	4	4
5415EURD	69	4	4
5425EURD	69	2	2
5441EURD	11-70	2	2
6121EURD	19	4	24
6125	19	6	24
6127EURD	19	4	24
6230	18	6	24
6271	19	-	12
6321EURD	18	4	24
6325	18	6	24
6327EURD	18	4	24
6427	7	6	24
6527	7	6	24
6627	8	6	24
6830	20	4	24
6831	8	6	24
6840	20	6	24

*La cantidad mínima de pedido es un paquete presentación.

Si la cantidad del paquete de presentación es " - ", el pedido mínimo es la cantidad indicada en la columna Cartón.

*A quantidade mínima de encomenda corresponde à quantidade por embalagem.

Se a quantidade mínima for «-», a encomenda mínima corresponde à quantidade indicada na coluna Caixa.

Ref.	Página	Cantidad mínima	Cartón
	Página	Qt. por embalagem	
6842	8	6	24
6850	20	6	24
7030	18	6	24
7031	7	6	24
7035	18	6	24
7040	18	6	24
7045	18	6	24
7046	7	6	24
7047	8	6	24
7050	18	6	24
7122D	68	4	4
7125D	68	4	4
7126D	68	4	4
7128D	68	2	2
7129	68	1	1
7130	68	-	1
7640EURDBLKLH	35	4	24
8010EURD	50	-	6
8012EURD	50	-	6
8016EURD	50	-	4
8017EURD	50	-	4
8019EURD	50	-	4
8020EURD	50	-	4
8028EURD	50	-	4
8115EURDPS	50	4	12
8433EURD	50	-	4
8413KA	50	-	4
A50	15	6	24
A780	14	-	12
A790	14	-	12
A800	46	-	12
A800LHCD	46	-	12
A801	46	-	12
A802	46	-	12
A810	45	-	1
A885	45	6	24
A895	45	6	24
A2010	14	-	12
A3200	7	6	24
A3260	7	6	24
A3570	7	6	24
A3560	7	6	24
A5200	15	6	24

Ref.	Página	Cantidad mínima	Cartón
	Página	Qt. por embalagem	
A5400	16	6	24
A5401	16	6	24
A5460	16	6	24
A5461	16	6	24
A5570	16	6	24
A5572	16	6	24
A6400	16	6	24
A6401	16	6	24
A6460	16	6	24
A6461	16	6	24
AH100PB	15	6	24
AH110PB	15	6	24
CB-10ML	66	3	3
CB-12ML	66	3	3
DH-074E	65	1	1
DH-109E	65	1	1
DH-134E	65	1	1
H0100EURHRO	60	1	1
H060ES	64	1	1
HL100ES	64	1	1
KB-25ML	68	3	3
KB-50ML	68	3	3
LCFW30100	60	1	1
LCHW20101	60	1	1
LFHW40102	60	1	1
LFW082FTC	58	1	1
LFW123FTC	58	1	1
LFW205FYC	58	1	1
LFW205TWC	58	1	1
LTW123GTC	59	1	1
LTW205GYC	59	1	1
M1EURDLF	26	4	24
M1EURDLH	26	4	24
M1EURDLJ	26	4	24
M1LFSTS	25	6	24
M1LJSTS	25	6	24
M1STS	25	6	24
M5EURD	26	4	24
M5EURDLF	26	4	24
M5EURDLH	26	4	24
M5EURDLJ	26	4	24
M5LFSTS	25	6	24
M5LJSTS	25	6	24

Ref.	Página	Cantidad mínima	Cartón
	Página	Qt. por embalagem	
M5STS	25	6	24
M15EURDLF	26	4	24
M40EURD	26	4	24
M50EURD	26	4	24
M115EURDLF	26	4	24
M515EURDLH	26	4	24
MLD08EB	67	1	1
P005CEURBLKHRO	67	1	1
T0-331ML	62	1	1
T6-331ML	62	1	1
T8-331ML	62	1	1
UC-025K	66	1	1
UC-039K	66	1	1
X031ML	63	1	1
X041ML	63	1	1
X055ML	63	1	1
X075ML	63	1	1
X125ML	63	1	1

*La cantidad mínima de pedido es un paquete presentación.

Si la cantidad del paquete de presentación es " - ", el pedido mínimo es la cantidad indicada en la columna Cartón.

*A quantidade mínima de encomenda corresponde à quantidade por embalagem.

Se a quantidade mínima for «-», a encomenda mínima corresponde à quantidade indicada na coluna Caixa.

securityeu@mlock.com

MASTER LOCK IBÉRICA, S.L.

C/ Jazmín, 66 - 4a Planta
28033 MADRID (ESPAÑA)
T: +34 91 056 30 37
miberica@master-lock.fr

©2017 | Master Lock Europe S.A.S | Todos los derechos reservados. / *Todos os direitos reservados*

