



# Instructions for Installation of Commercial Grade Single or Double Cylinder Deadbolts

## Instructions d'installation de serrures à pêne dormant à cylindre simple ou double de qualité commerciale

## Instrucciones de instalación de las cerraduras de cilindro simple y doble de calidad comercial

### Replacing an Existing Lock Remplacement d'une serrure existante Reemplazar una cerradura existente

**For existing lock replacement:** Before beginning installation, check that backset on lock matches backset on door. The backset of new lock is stated on front of package. If backset is different, replace with proper backset.

**Remplacement d'une serrure existante:** Avant de commencer l'installation, vérifier que le retrait de la serrure corresponde à celui de la porte. Le retrait de la nouvelle serrure est indiqué sur le devant de l'emballage. Si le retrait diffère de celui de la porte, utiliser un modèle au retrait approprié.

**Para reemplazar la cerradura existente:** Antes de comenzar la instalación, revise que la distancia de entrada de la cerradura concuerde con la distancia de entrada de la puerta. La distancia de entrada de la nueva cerradura aparece en la parte delantera del paquete. Si es diferente, cambie el producto por otro con la distancia de entrada correcta.

### Backset / Retrait / Distancia de entrada

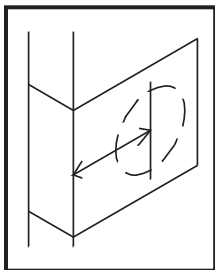

Backset is the distance from the door edge to the center of the hole on the door face. Master Lock commercial deadbolts are supplied with a 2-3/8" to 2-3/4" backset.

Le retrait représente la distance entre le rebord de la porte et le centre du trou sur la face de la porte. Les pénes dormants de qualité commerciale Master Lock sont offerts avec un retrait de 60mm ou 70mm.

La distancia de entrada es la distancia desde el borde de la puerta hasta el centro del agujero en la cara de la puerta. Las cerraduras comerciales Master Lock se suministran con cierres de distancia de entrada de 60mm o de 70mm.

For use on doors 1-3/8" to 1-3/4" thick

**Tools required for replacing existing lock(s):**

1, Phillips head screwdriver

**Tools required for new construction:**

1, Phillips head screwdriver

1, 2-1/8" hole saw

1, 1" drill

1, Chisel

**Pour les portes de 35mm à 45mm d'épaisseur**

**Outils requis pour le remplacement de la serrure existante :**

1, Tournevis Phillips

**Outils requis pour la nouvelle installation :**

1, Tournevis Phillips

1, Scie-cloche de 54mm

1, Perceuse de 25.4mm

1, Ciseau

**Para usar en puertas de 35mm a 45mm de espesor**

**Herramientas necesarias para un reemplazo:**

1, Destornillador punta Phillips

**Herramientas necesarias para construcción nueva:**

1, Destornillador punta Phillips

1, Sierra caladora de 54mm

1, Taladro de 25.4mm

1, Cíncel

### Install latch / Installer le verrou / Instale el cierre

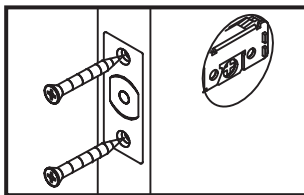

Insert latch and tighten screws.  
Insérer le verrou puis serrer les vis.  
Inserte el cierre y apriete los tornillos.

### Install strike / Installer la gâche / Instale la placa

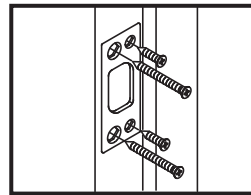

Install strike and tighten screws.  
Insérer la gâche puis serrer les vis.  
Instale la placa de cierre y apriete los tornillos.

### Install single cylinder / Installer le barillet simple / Instale el cilindro simple

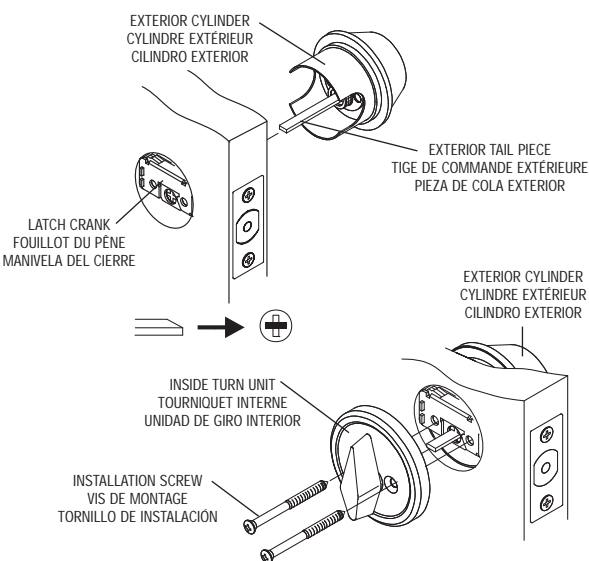

1. Retract deadbolt to unlocked position.
2. Insert exterior tail piece horizontally through latch crank.
3. Press exterior cylinder flush against door.
4. Install inside turn unit and tighten installation screws

1. Rétracter le pêne dormant à la position de déverrouillage.
2. Insérer la tige de commande extérieure horizontalement dans le fouillot du pêne.
3. Appuyer le cylindre extérieur à plat contre la porte.
4. Insérer le tourniquet interne puis serrer les vis.

1. Retraiga el pestillo con resorte a la posición destrabada.
2. Inserte la pieza de cola exterior horizontalmente por la manivela del cierre.
3. Presione el cilindro exterior al ras contra la puerta.
4. Instale la unidad de giro interior y apriete los tornillos de instalación.

### Install double cylinder / Installer le barillet double / Instale el cilindro doble

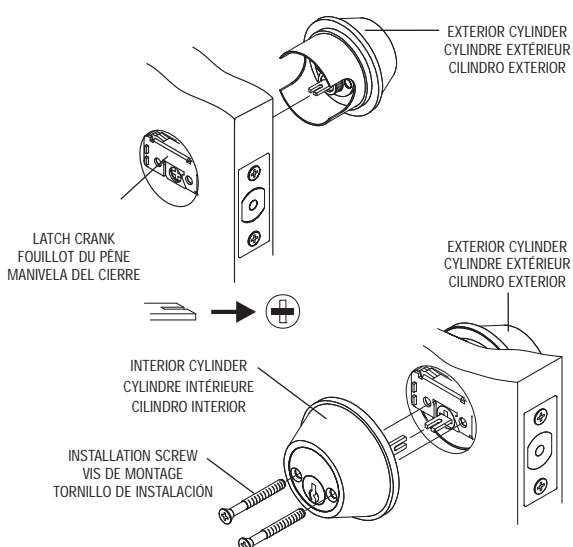

1. Retract deadbolt to unlocked position.
2. Insert exterior tail piece horizontally through latch crank.
3. Press exterior cylinder flush against door.
4. Insert interior tail piece vertically through latch crank.
5. Press interior cylinder flush against door and tighten installation screws.

1. Rétracter le pêne dormant à la position de déverrouillage.
2. Insérer la tige de commande extérieure horizontalement dans le fouillot du pêne.
3. Appuyer le cylindre extérieur à plat contre la porte.
4. Insérer la tige de commande intérieure à la verticale à travers le fouillot du pêne.
5. Appuyer le cylindre intérieur à plat contre la porte puis serrer les vis de montage.

1. Retraiga el pestillo con resorte a la posición destrabada.
2. Inserte la pieza de cola exterior horizontalmente por la manivela del cierre.
3. Presione el cilindro exterior al ras contra la puerta.
4. Inserte la pieza de cola interior verticalmente por la manivela del cierre.
5. Presione el cilindro interior al ras contra la puerta y apriete los tornillos de instalación.

### Correct keyway position / Orientation appropriée de l'entrée de clé / Posición correcta del ojo de la llave



Upon installation of lock, it may happen that key hole will be in the upper or lower part of the cylinder as shown in illustration. It is advisable to position the correct key hole to be in the lower part.

Une fois la serrure installée, l'entrée de clé peut se trouver dans la partie supérieure ou inférieure du barillet, tel qu'illustré ici. Il est préférable que l'entrée de clé soit dans la partie inférieure.

Al instalar la cerradura, puede ocurrir que el ojo de la llave esté en la parte de arriba o abajo del cilindro como se muestra en la ilustración. Es recomendable corregir el ojo de la llave para que quede en la parte de abajo.

# New Construction Preparation Préparation pour une nouvelle installation Preparación de construcción nueva

## Mark door with template / Marquer la porte avec le gabarit / Marque la puerta con la plantilla

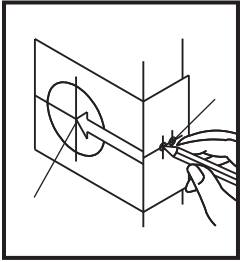

Select 2-3/8" or 2-3/4" backset as desired and mark center of holes on door face.

Choisir le retrait désiré, soit 60mm ou 70mm, puis marquer le centre des trous sur la face de la porte.

Seleccione una distancia de entrada de 60mm o de 70mm según lo desee y marque el centro del agujero en la cara de la puerta.

**NOTE:** backset on door must be the same as backset of latch.

**REMARQUE:** Le retrait de la porte doit être le même que celui du verrou.

**NOTA:** La distancia de entrada de la puerta debe ser la misma que la distancia de entrada del cierre.

### TEMPLATE / GABARIT / PLANTILLA

Fold on Dotted Line and Fit on Door Edge  
Plier à la ligne pointillée puis appliquer sur le rebord de porte  
Doble en la línea punteada y ajuste en el canto de la puerta

Select Door Thickness.  
Make 1" Hole at Center of Door Edge.

Sélectionner l'épaisseur de la porte.  
Faire un trou de 25.4mm au centre du rebord de porte.

Seleccione el espesor de la puerta.  
Haga un agujero de 25.4mm en el canto de la puerta.

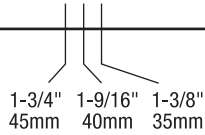

For Backset 2-3/4"  
Pour un retrait de 70mm  
Para la distancia de entrada de 70mm

For Backset 2-3/8"  
Pour un retrait de 60mm  
Para la distancia de entrada de 60mm

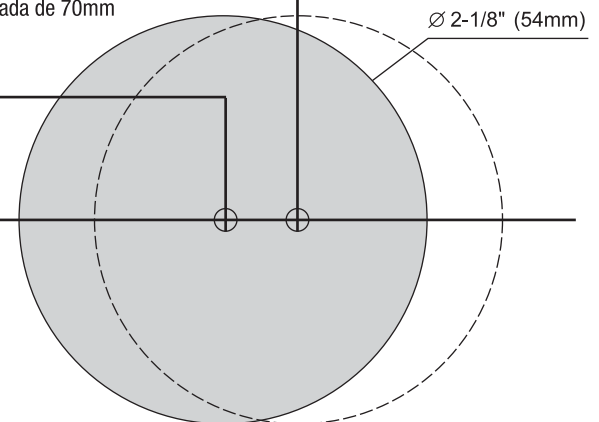

## Drill holes / Percer les trous / Taladre los agujeros

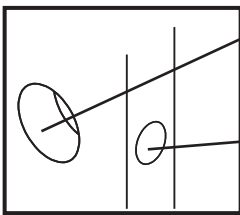

Drill 2-1/8" hole on door face from both sides to avoid wood splitting.

Percer un trou de 54mm sur la face de la porte; percer des deux côtés pour éviter que le bois ne se fende.

Taladre el agujero de 54mm en la cara de la puerta, desde ambos lados de la misma, para evitar que se parta la madera.

Drill 1" hole for latch.

Percer un trou de 25.4mm pour le verrou.

Taladre un agujero de 25.4mm para los cierres.

## Install latch / Installer le verrou / Instale el cierre

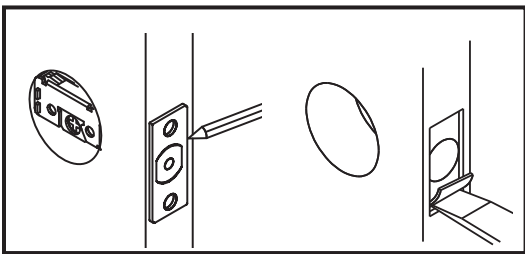

Insert latch in hole, mark outline of face plate and chisel 11/64" deep.

Insérer le verrou dans le trou, marquer le contour de la tête et ciseler à 4mm de profondeur.

Inserte el cierre en el agujero, marque el contorno de la placa frontal y cincele a 4mm de profundidad.

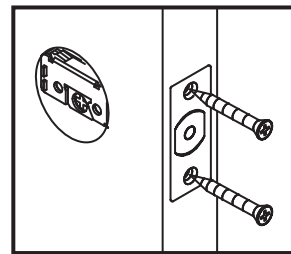

Insert latch and tighten screws.

Insérer le verrou puis serrer les vis.

Inserte el cierre y apriete los tornillos.

## Install strike / Installer la gâche / Instale la placa

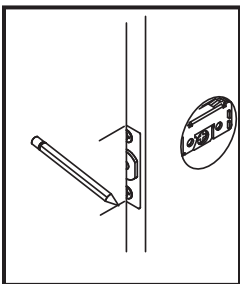

Close door to mark horizontal centerline of strike.

Fermer la porte pour tracer la ligne de centre horizontale de la gâche.

Cierre la puerta para marcar la línea central horizontal de la placa de cierre.

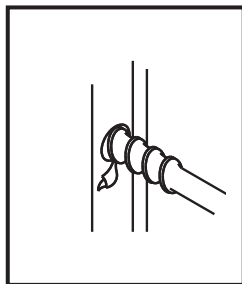

Measure one half of door thickness from doorstop and mark for the vertical centerline of strike. Drill 1" hole, 1" deep at the intersection of the horizontal and vertical centerlines.

Mesurer une moitié d'épaisseur de porte à partir de l'arrêt de porte puis marquer la ligne de centre verticale de la gâche. Percer un trou de 25.4mm de diamètre et 25.4mm d'épaisseur à l'intersection des lignes de centre verticale et horizontale.

Mida la mitad del espesor de la puerta desde el tope de la puerta y marque la línea central vertical de la placa de cierre. Taladre un agujero de 25.4mm, a 25.4mm de profundidad en la intersección de las líneas centrales horizontal y vertical.

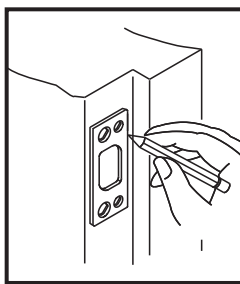

Match screw holes on strike with vertical centerlines on jamb. Mark outline of strike plate and chisel out until strike is flush with jamb. (Approx. 5/64")

Aligner les trous de vis sur la gâche avec les lignes de centre sur le montant de porte. Marquer le contour de la gâche et creuser au ciseau jusqu'à ce que la gâche soit à égalité avec le montant (environ 2mm).

Haga coincidir los agujeros de tornillos de la placa de cierre con las líneas centrales en la jamba. Marque el contorno de la placa de cierre y cincele hasta que ésta quede al ras con la jamba. (Aproximadamente 2mm)

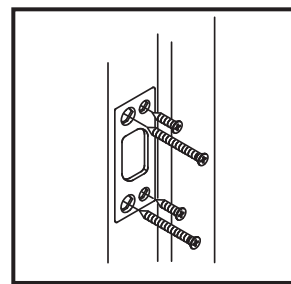

Install strike and tighten screws.

Insérer la gâche puis serrer les vis.

Instale la placa de cierre y apriete los tornillos.

### 10 Year Limited Warranty for Master Lock Door Hardware

Master Lock warrants to the original consumer purchaser for 10 years from date of purchase, that if this product fails during normal use due to a defect in materials or workmanship during this period, Master Lock Company will repair, replace or provide replacement parts, free of charge. Simply contact Master Lock at 1-800-308-9244 or at [www.masterlock.com](http://www.masterlock.com) for replacement or replacement parts information. All other purchasers (including purchasers for industrial, commercial and business use) are warranted for a period of 5 years from the original date of purchase (the "Warranty Period" for non-homeowners). Proof of purchase (original sales receipt) must accompany all warranty claims. This warranty is extensive in that it covers replacement of all defective parts and finishes. However normal wear, damage due to installation error, product abuse, product misuse, other alterations, or use of cleaners containing abrasives, alcohol or other organic solvents, whether performed by a contractor, service company, or yourself, are excluded from this warranty. Master Lock will not be responsible for labor charges and/or damage incurred in installation, repair or replacement, nor for any indirect, incidental or consequential damages, losses, injury or costs of any nature relating to this lock. TO THE EXTENT PERMITTED BY LAW, MASTER LOCK COMPANY DISCLAIMS ALL OTHER IMPLIED OR EXPRESS WARRANTIES INCLUDING ALL WARRANTIES OF MERCHANTABILITY AND/OR FITNESS FOR A PARTICULAR PURPOSE.

LIMITATION OF LIABILITY: This warranty is your sole remedy and Master Lock Company shall not be liable for any damages, whether direct, indirect, incidental, special, consequential, exemplary, or otherwise, including lost revenues and lost profits, arising out of any theory of recovery, including statutory, contract or tort. Notwithstanding the term of any express or implied warranty, or in the event that any warranty fails of its essential purpose, in no event will Master Lock Company's entire liability exceed the purchase price of this product. Some states, provinces, and nations do not allow the exclusion or limitation of incidental or consequential damages so the above limitations or exclusions may not apply to you. This limited warranty gives you specific legal rights, and you may also have other rights which vary from state to state, province to province, and nation to nation.

### Garantie limitée de 10 ans pour les serrures de porte Master Lock

Master Lock Company garantit à l'acheteur original, pour une période de 10 ans à partir de la date d'achat, que si ce produit présente un défaut de matériau ou de fabrication au cours de cette période, Master Lock Company le remplacera, le réparera ou en fournira les pièces de rechange, sans frais. Il vous suffit de communiquer avec Master Lock au (800) 308-9244 ou d'aller au [www.masterlock.com](http://www.masterlock.com) pour obtenir des renseignements sur le remplacement ou les pièces de rechange du produit. Tous les autres acheteurs (y compris les acheteurs à des fins industrielles, professionnelles ou commerciales) bénéficient d'une garantie de 5 ans à partir de la date d'achat original (la « période de garantie » pour les utilisations non domestiques). La preuve d'achat (reçu de vente original) doit accompagner toutes les réclamations de garantie. Cette garantie est étendue, à qu'elle couvre le remplacement de tous les finis et toutes les pièces défectueuses. Toutefois, une usure normale, des dommages causés par une erreur d'installation, un usage abusif ou fautif du produit, d'autres modifications ou l'usage de nettoyants contenant des abrasifs, de l'alcool ou d'autres solvants organiques, qu'il soit effectué par un entrepreneur, une entreprise de services ou vous-même, est exclus de la présente garantie. Master Lock n'est pas responsable des frais de main-d'œuvre ou des dommages causés par l'installation, la réparation ou le remplacement du produit, ni de quelque dommage indirect, accessoire ou immatériel, perte, blessure ou coûts de quelque nature reliés à cette serrure. JUSQU'AU DEGRÉ PERMIS PAR LA LOI, MASTER LOCK COMPANY REJETTE TOUTE AUTRE GARANTIE EXPRESSE OU IMPLICITE, Y COMPRIS TOUTES LES GARANTIES DE COMMERCIALISATION ET/OU D'APTITUDE À UN USAGE PARTICULIER.

LIMITATION DE RESPONSABILITÉ : Cette garantie constitue votre unique recours, et Master Lock Company n'est responsable d'aucun dommage, qu'il soit direct, indirect, accessoire, particulier, immatériel, exemplaire ou autre, y compris les revenus et bénéfices perdus, provenant de toute théorie de recouvrement, y compris statutaire, par contrat ou provenant d'un acte dommageable. Nonobstant l'existence de toute garantie explicite ou implicite, ou dans l'éventualité où toute garantie faille à son rôle de base, la responsabilité entière de Master Lock Company ne dépassera en aucun cas le prix d'achat payé pour ce produit. Certains états, provinces et nations ne permettent pas l'exclusion ni la restriction des dommages indirects ou accessoires; les exclusions ou restrictions décrites ci-dessus peuvent donc ne pas vous être applicables. La présente garantie limitée vous confère des droits légaux spécifiques, lesquels peuvent varier d'une province, d'un état ou d'une nation à l'autre.

### Garantía limitada a 10 años para cerraduras de puertas Master Lock

Master Lock garantiza al comprador original durante 10 años desde la fecha de compra, que si falla este producto durante el uso normal debido a un defecto en materiales o fabricación en cualquier momento durante este periodo, Master Lock Company reparará, sustituirá o proporcionará piezas de repuesto, sin cargo alguno. Simplemente póngase en contacto con Master Lock llamando al 1-800-308-9244 o visite [www.masterlock.com](http://www.masterlock.com) para obtener información sobre piezas de repuesto o sustituciones. Todos los demás compradores (incluidos los compradores para uso industrial, comercial y de negocios) cuentan con garantías de 5 años a partir de la fecha de compra original (el "Periodo de garantía" para no propietarios). El comprobante de compra (recibo original de venta) debe acompañar a todo reclamo bajo la garantía. Esta garantía es amplia porque cubre la sustitución de todas las piezas y acabados con defectos. Sin embargo, quedan excluidos de esta garantía el uso normal, el daño debido a errores de instalación, maltrato del producto, uso indebido del producto, otras alteraciones, o uso de limpiadores que contengan abrasivos, alcohol u otros solventes orgánicos, ya sea que lo realice un contratista, una empresa de servicios o usted mismo. Master Lock no será responsable de cargos por mano de obra y/o daños a esta cerradura que se incurran al instalar, reparar o sustituir componentes, ni de ningún daño, pérdida, lesión o costo indirecto, fortuito o consecuente, de la naturaleza que sea.

EN LA MEDIDA QUE LO PERMITA LA LEY, MASTER LOCK COMPANY DESCONOCE TODA OTRA GARANTÍA IMPLICITA O EXPRESA, INCLUIDAS TODAS LAS GARANTÍAS DE COMERCIABILIDAD O IDONEIDAD PARA UN FIN PARTICULAR. LIMITACIÓN DE RESPONSABILIDAD: Esta garantía es su exclusiva reparación y Master Lock Company no será responsable de ningún daño, ya sea directo, indirecto, fortuito, especial, consecuente, ejemplar o de otro tipo, incluida la pérdida de ganancias o réditos, que surja de alguna teoría de recuperación, sea estatutaria, contractual o de agravio. No obstante el plazo de una garantía expresa o implícita, o en caso de que alguna garantía limitada falle en su objetivo esencial, la responsabilidad civil total de Master Lock Company no excederá bajo ninguna circunstancia el precio de compra de este producto. Algunos estados, provincias y países no permiten la exclusión o limitación de daños fortuitos o consecuentes, de modo que las limitaciones o exclusiones anteriores pueden no corresponder a su caso. Esta garantía limitada le concede derechos legales específicos, y usted puede tener también otros derechos que varían de un estado, provincia o país a otro.



[www.masterlock.com](http://www.masterlock.com)

Master Lock Company LLC, Milwaukee, WI 53154 U.S.A. | 800-308-9244  
Master Lock Canada, Oakville, Ontario L6H 5S7 Canada | 800-227-9599  
© 2007 Master Lock Company | All Rights Reserved

